



ФУРНИТУРА ДЛЯ ИЗДЕЛИЙ
ИЗ ЗАКАЛЁННОГО СТЕКЛА

DOMINIGLASSCENTRE

2022



СОДЕРЖАНИЕ

ПУТЕВОДИТЕЛЬ	2
ФУРНИТУРА ДЛЯ СТЕКЛЯННЫХ ДУШЕВЫХ ПЕРЕГОРОДОК	
premium LOMBÁRDIA	4
Петли	6
Коннекторы	13
Ручки	15
Аксессуары	17
Уплотнители	18
Обвязка / Трубы / Соединители / Держатели	20
Раздвижная система	22
standart DOMINI	24
Петли	26
Порожек	27
Коннекторы	28
Ручки knob и купе	29
Обвязка / Соединители / Держатели	30
Ручки скобы и полотенцедержатели	32
Профиль опорный и порожки	34
Уплотнители	36
Трубы	39
Раздвижные системы	40
Комплектующие для раздвижных систем	43
optimal OPTIMAL	44
Петли	46
Коннекторы	47
Трубы / Соединители / Держатели / Ручки knob	48
Раздвижная система	49
Уплотнители	50
Ручки скобы и полотенцедержатели	53

СОДЕРЖАНИЕ

ФУРНИТУРА ДЛЯ КОММЕРЧЕСКИХ ОБЪЕКТОВ И ОГРАЖДЕНИЙ	54
Фитинги	55
Доводчики	57
Замки	59
Профиль зажимной 40 / Уплотнитель	61
Ручки	62
Профиль зажимной 100 / Стойки	64
ФУРНИТУРА ДЛЯ МЕЖКОМНАТНЫХ ДВЕРЕЙ	65
Дверные коробки / Замки / Петли	66
Раздвижные системы	67
ФУРНИТУРА ДЛЯ СТЕКЛЯННЫХ КОЗЫРЬКОВ	69
Ручки и ванты	70

МЕТАЛЛЫ

Нержавеющая сталь / SUS304	
Латунь	/ BR
Алюминий	/ AL
Цинк	/ ZN

ОТДЕЛКА

Зеркальная полировка / GRIT	
Полировка / PSS	
Матовая / SSS	
Чёрная матовая / Black	
Хром / CR	
Золотая / TP	
Анодировка	
Шлифовка	

ЦВЕТ УПЛОТНИТЕЛЯ

Прозрачный белый	
Прозрачный синий	
Прозрачный чёрный	
Чёрный матовый	



ПУТЕВОДИТЕЛЬ

FGD-55 BR/CR	стр. 26	FGD-90 CL	стр. 36	FGD-119 SUS304/PSS	стр. 29	FGD-173 SUS304/PSS	стр. 56
FGD-55 BR/Black	стр. 26	FGD-90 BL	стр. 19	FGD-119 BR/Black	стр. 29	FGD-173 SUS304/SSS	стр. 56
FGD-55 BR/TP	стр. 26	FGD-90 CR	стр. 50	FGD-120 BR/CR	стр. 29	FGD-178 SUS304/PSS	стр. 58
FGD-57 BR/CR	стр. 26	FGD-91 CL	стр. 36	FGD-120 SUS304/SSS	стр. 29	FGD-178 SUS304/SSS	стр. 58
FGD-57 SUS304/SSS	стр. 26	FGD-91 BL	стр. 19	FGD-120 SUS304/PSS	стр. 29	FGD-179 SUS304/PSS	стр. 59
FGD-57 BR/Black	стр. 26	FGD-91 PC	стр. 18	FGD-120 BR/Black	стр. 29	FGD-179 SUS304/SSS	стр. 59
FGD-57 BR/TP	стр. 26	FGD-91 CR	стр. 50	FGD-120 BR/TP	стр. 29	FGD-180 SUS304/SSS	стр. 60
FGD-57 ZN/CR	стр. 46	FGD-91 M/BL	стр. 52	FGD-121 SUS304/PSS	стр. 29	FGD-182 SUS304/SSS	стр. 59
FGD-62 BR/CR	стр. 26	FGD-92 CR	стр. 50	FGD-129 SUS304/PSS	стр. 29/43	FGD-183 SUS304/SSS	стр. 60
FGD-62 BR/Black	стр. 26	FGD-93 CL	стр. 37	FGD-129 SUS304/SSS	стр. 29/43	FGD-184 SUS304/PSS	стр. 59
FGD-62 BR/TP	стр. 26	FGD-93 BL	стр. 19	FGD-138 BR/CR	стр. 31	FGD-184 SUS304/SSS	стр. 59
FGD-63 BR/CR	стр. 26	FGD-94 CL	стр. 36	FGD-142 BR/CR	стр. 28	FGD-185 SUS304/PSS	стр. 41
FGD-63 SUS304/SSS	стр. 26	FGD-94 BL	стр. 19	FGD-142 SUS304/SSS	стр. 28	FGD-185 SUS304/SSS	стр. 41
FGD-63 BR/Black	стр. 26	FGD-94 CR	стр. 50	FGD-142 BR/Black	стр. 28	FGD-185 SUS304/Black	стр. 41
FGD-63 BR/TP	стр. 26	FGD-94 M/BL	стр. 52	FGD-142 BR/TP	стр. 28	FGD-185 SUS304/TP	стр. 41
FGD-63 ZN/CR	стр. 46	FGD-97 CL	стр. 37	FGD-142 ZN/CR	стр. 47	FGD-185 ZN/CR	стр. 49
FGD-65 BR/CR	стр. 27	FGD-98 PC	стр. 18	FGD-143 BR/CR	стр. 28	FGD-185.1 SUS304/PSS	стр. 42
FGD-65 BR/Black	стр. 27	FGD-98 BL	стр. 19	FGD-143 SUS304/SSS	стр. 28	FGD-Q185 SUS304/PSS	стр. 42
FGD-65 ZN/CR	стр. 47	FGD-98 CL	стр. 36	FGD-143 BR/Black	стр. 28	FGD-186 SUS304/PSS	стр. 43
FGD-76 CR	стр. 48	FGD-98 CR	стр. 51	FGD-143 BR/TP	стр. 28	FGD-186 SUS304/SSS	стр. 43
FGD-77 SUS304/CR	стр. 31	FGD-102 CR	стр. 61	FGD-143 ZN/CR	стр. 47	FGD-187 SUS304/PSS	стр. 43
FGD-79 BR/CR	стр. 30	FGD-103 CL	стр. 38	FGD-144 BR/CR	стр. 28	FGD-187 SUS304/SSS	стр. 43
FGD-79 ZN/CR	стр. 48	FGD-103 CR	стр. 51	FGD-144 SUS304/SSS	стр. 28	FGD-188 SUS304/PSS	стр. 30/43
FGD-80 BR/CR	стр. 31	FGD-105 PC	стр. 18	FGD-144 BR/Black	стр. 28	FGD-188 SUS304/SSS	стр. 30/43
FGD-80 BR/TP	стр. 31	FGD-105 BL	стр. 18	FGD-144 BR/TP	стр. 28	FGD-188 SUS304/Black	стр. 30/43
FGD-80 ZN/CR	стр. 48	FGD-105 CL	стр. 38	FGD-144 ZN/CR	стр. 47	FGD-188 SUS304/TP	стр. 30/43
FGD-82 BR/CR	стр. 31	FGD-105 CR	стр. 51	FGD-148 SUS304/SSS	стр. 28	FGD-189 SUS304/PSS	стр. 30/43
FGD-83 BR/CR	стр. 31	FGD-105 M/BL	стр. 52	FGD-148 BR/Black	стр. 28	FGD-189 SUS304/SSS	стр. 30/43
FGD-83 BR/TP	стр. 31	FGD-105.1 CL	стр. 38	FGD-148 BR/TP	стр. 28	FGD-189 SUS304/Black	стр. 30/43
FGD-83 ZN/CR	стр. 48	FGD-105.1 CR	стр. 51	FGD-167 SUS304/PSS	стр. 55	FGD-189 SUS304/TP	стр. 30/43
FGD-85 BR/CR	стр. 31	FGD-106 CR	стр. 37	FGD-167 SUS304/SSS	стр. 55	FGD-190 SUS304/PSS	стр. 43
FGD-85 ZN/CR	стр. 48	FGD-107 CR	стр. 37	FGD-168 SUS304/PSS	стр. 55	FGD-190 SUS304/SSS	стр. 43
FGD-87	стр. 38	FGD-108 CR	стр. 37	FGD-168 SUS304/SSS	стр. 55	FGD-192 SUS304/PSS	стр. 57
FGD-87.1	стр. 38	FGD-114 SUS304/PSS	стр. 32	FGD-169 SUS304/PSS	стр. 55	FGD-192 SUS304/SSS	стр. 57
FGD-88 BL	стр. 18	FGD-115 SUS304/PSS	стр. 33	FGD-169 SUS304/SSS	стр. 55	FGD-193 SUS304/SSS	стр. 70
FGD-88 CL	стр. 36	FGD-117 BR/CR	стр. 29	FGD-170 SUS304/PSS	стр. 56	FGD-194 SUS304/SSS	стр. 70
FGD-88 CR	стр. 50	FGD-117 BR/Black	стр. 29	FGD-170 SUS304/SSS	стр. 56	FGD-195 SUS304/SSS	стр. 60
FGD-89 CL	стр. 36	FGD-118 BR/CR	стр. 29	FGD-171 SUS304/PSS	стр. 56	FGD-196 SUS304/PSS	стр. 62
FGD-89 CR	стр. 50	FGD-118.1 SUS304/PSS	стр. 29	FGD-171 SUS304/SSS	стр. 56	FGD-196 SUS304/SSS	стр. 62
FGD-89 BL	стр. 18	FGD-118.1 AL/CR	стр. 48	FGD-172 SUS304/PSS	стр. 56	FGD-197 SUS304/SSS	стр. 62
FGD-89 M/BL	стр. 52	FGD-119 BR/CR	стр. 29	FGD-172 SUS304/SSS	стр. 56	FGD-198 SUS304/SSS	стр. 63

ПУТЕВОДИТЕЛЬ

FGD-199 SUS304/SSS	стр. 63	FGD-227 SUS304/SSS	стр. 61	FGD-276 BR/CR	стр. 7	FGD-334 SUS304/PSS	стр. 21
FGD-200 SUS304/SSS	стр. 63	FGD-227.1 SUS304/PSS	стр. 61	FGD-277 BR/CR	стр. 11	FGD-334 SUS304/Black	стр. 21
FGD-201 SUS304/PSS	стр. 48	FGD-227.1 SUS304/SSS	стр. 61	FGD-280 SUS304/PSS	стр. 64	FGD-335 SUS304/PSS	стр. 21
FGD-203 SUS304/PSS	стр. 30	FGD-238 BR/CR	стр. 8	FGD-281 BR/CR	стр. 13	FGD-335 SUS304/Black	стр. 21
FGD-203 SUS304/SSS	стр. 30	FGD-239 BR/CR	стр. 8	FGD-282 BR/CR	стр. 13	FGD-336 SUS304/PSS	стр. 21
FGD-203 SUS304/Black	стр. 30	FGD-240 BR/CR	стр. 9	FGD-283 BR/CR	стр. 13	FGD-336 SUS304/Black	стр. 21
FGD-203 SUS304//TP	стр. 30	FGD-241 BR/CR	стр. 9	FGD-284 BR/CR	стр. 14	FGD-337 SUS304/GRIT	стр. 20
FGD-204 BR/CR	стр. 29	FGD-251	стр. 34	FGD-285 BR/CR	стр. 14	FGD-338 SUS304/PSS	стр. 27
FGD-204 BR/SSS	стр. 29	FGD-251 BL	стр. 34	FGD-286 BR/CR	стр. 14	FGD-339 SUS304/PSS	стр. 27
FGD-205 SUS304/SSS	стр. 39	FGD-253 BR/CR	стр. 17	FGD-290 CR	стр. 34	FGD-340 SUS304/PSS	стр. 30
FGD-206 AL	стр. 34	FGD-254 BR/CR	стр. 17	FGD-290 BL	стр. 34	FGD-340 SUS304/SSS	стр. 30
FGD-206 BL	стр. 34	FGD-255 BR/CR	стр. 17	FGD-290 TP	стр. 34	FGD-340 SUS304/Black	стр. 30
FGD-206 TP	стр. 34	FGD-256 BR/CR	стр. 17	FGD-291 SUS304/PSS	стр. 43	FGD-340 SUS304//TP	стр. 30
FGD-207 SUS304/SSS	стр. 30	FGD-257 SUS304/PSS	стр. 62	FGD-293 BR/CR	стр. 13	FGD-341 BR/CR	стр. 12
FGD-208	стр. 27	FGD-257 SUS304/SSS	стр. 62	FGD-296 BR/CR	стр. 16	FGD-341 BR/Black	стр. 12
FGD-208.1	стр. 35	FGD-260 BR/CR	стр. 11	FGD-297 SUS304/PSS	стр. 16	FGD-341 BR/TP	стр. 12
FGD-208.1 BL	стр. 35	FGD-261 SUS304/PSS	стр. 30	FGD-298 BR/CR	стр. 16	FGD-342 BR/CR	стр. 12
FGD-210 SUS304/SSS	стр. 70	FGD-261 SUS304/SSS	стр. 30	FGD-300 BR/CR	стр. 16	FGD-342 BR/Black	стр. 12
FGD-212 SUS304/SSS	стр. 70	FGD-261 SUS304/Black	стр. 30	FGD-303 AL	стр. 68	FGD-342 BR/TP	стр. 12
FGD-213	стр. 51	FGD-261 SUS304/TP	стр. 30	FGD-310 BR/CR	стр. 31	FGD-343 GRIT	стр. 22
FGD-213 BL	стр. 19	FGD-262 AL	стр. 66	FGD-311 BR/CR	стр. 31	FGD-343 SUS304/SSS	стр. 39
FGD-213 CL	стр. 37	FGD-263 AL	стр. 66	FGD-314 AL	стр. 66	FGD-343 SUS304/Black	стр. 39
FGD-213 M/BL	стр. 52	FGD-265 SUS304/PSS	стр. 39	FGD-315 AL	стр. 66	FGD-343 SUS304/TP	стр. 39
FGD-214 SUS304/PSS	стр. 43	FGD-265 SUS304/Black	стр. 39	FGD-316 BR/CR	стр. 35	FGD-344 SUS304/PSS	стр. 20
FGD-214 SUS304/SSS	стр. 43	FGD-266 SUS304/PSS	стр. 40	FGD-317 BR/CR	стр. 35	FGD-345 SUS304/PSS	стр. 20
FGD-220 SUS304/PSS	стр. 30	FGD-268.2 AL	стр. 34	FGD-318 BR/CR	стр. 35	FGD-346 SUS304/PSS	стр. 20
FGD-220 SUS304/SSS	стр. 30	FGD-268.2 BL	стр. 34	FGD-319 SUS304/PSS	стр. 53	FGD-347 SUS304/PSS	стр. 20
FGD-220 SUS304/Black	стр. 30	FGD-269 AL	стр. 35	FGD-320 SUS304/PSS	стр. 53	FGD-348 SUS304/PSS	стр. 20
FGD-220 SUS304//TP	стр. 30	FGD-269 BL	стр. 35	FGD-320 SUS304/SSS	стр. 53	FGD-349 BL	стр. 35
FGD-221 SUS304/PSS	стр. 30	FGD-270 SUS304/PSS	стр. 33	FGD-321 SUS304/PSS	стр. 32	FGD-350 AL	стр. 64
FGD-221 SUS304/SSS	стр. 30	FGD-270.1 SUS304/PSS	стр. 15	FGD-322 SUS304/PSS	стр. 32	FGD-350.1 AL	стр. 64
FGD-221 SUS304/Black	стр. 30	FGD-270.1 SUS304/Black	стр. 15	FGD-325 SUS304/PSS	стр. 33	FGD-351 CL	стр. 38
FGD-221 SUS304//TP	стр. 30	FGD-271.1 SUS304/GRIT	стр. 21	FGD-326 SUS304/PSS	стр. 32	FGD-352 SUS304/SSS	стр. 22
FGD-222 SUS304/PSS	стр. 20	FGD-271.1 SUS304/PSS	стр. 39	FGD-326 SUS304/TP	стр. 32	FGD-354	стр. 35
FGD-222 SUS304/Black	стр. 20	FGD-271.1 SUS304/Black	стр. 39	FGD-330 SUS304/PSS	стр. 33	FGD-355 BR/CR	стр. 10
FGD-223 SUS304/PSS	стр. 20	FGD-272	стр. 34	FGD-331 SUS304/PSS	стр. 21	FGD-356 BR/CR	стр. 10
FGD-223 SUS304/Black	стр. 20	FGD-273 BR/CR	стр. 6	FGD-331 SUS304/Black	стр. 21	FGD-360 SUS304/PSS	стр. 21
FGD-224 SUS304/PSS	стр. 67	FGD-273 BR/Black	стр. 6	FGD-332 SUS304/PSS	стр. 21	FGD-362 ZN/CR	стр. 46
FGD-224 SUS304/SSS	стр. 67	FGD-274 BR/CR	стр. 6	FGD-332 SUS304/Black	стр. 21	FGD-363 ZN/CR	стр. 46
FGD-225 SUS304/PSS	стр. 31	FGD-274 BR/Black	стр. 6	FGD-333 SUS304/PSS	стр. 21		
FGD-227 SUS304/PSS	стр. 61	FGD-275 BR/CR	стр. 7	FGD-333 SUS304/Black	стр. 21		

LOMBARDIA

Итальянское качество фурнитуры для стеклянных душевых перегородок!

Водонепроницаемые петли с самым современным дизайном, подъёмными механизмами и регулировкой 0°-положения, с зеркальными крышками и двухуровневой полировкой, надежная раздвижная система, соединители и трубы премиального качества, ручки knob и скобы, прозрачный черный уплотнитель из ПВХ и белый из поликарбоната.

~ ~ ~

ПЕТЛИ

Петля Vergamo, стена-стекло

FGD-273

- BR/CR
- BR/Black



Материал: латунь
Отделка: хром / черное матовое покрытие
Толщина стекла: 8-12 мм.
Прокладка: силиконовый вкладыш
Вес двери: максимум 35 кг. на 2 петли
Открывание: в одну сторону (внешнюю)

Петля не протекает, так как не требует реза уплотнителя
 В комплекте декоративные наклейки для скрытых креплений

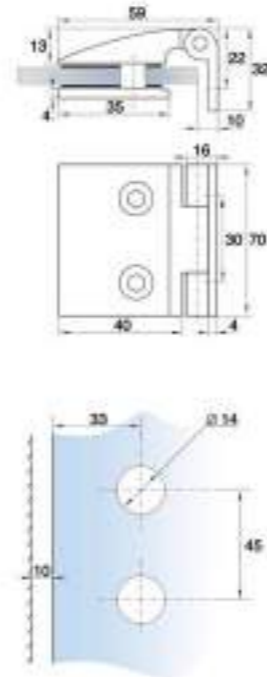

Петля Vergamo, стекло-стекло, 135° / 180°

FGD-274

- BR/CR
- BR/Black



Материал: латунь
Отделка: хром / черное матовое покрытие
Толщина стекла: 8-12 мм.
Прокладка: силиконовый вкладыш
Вес двери: максимум 35 кг. на 2 петли
Открывание: в одну сторону

Петля не протекает, так как не требует реза уплотнителя
 В комплекте декоративные наклейки для скрытых креплений

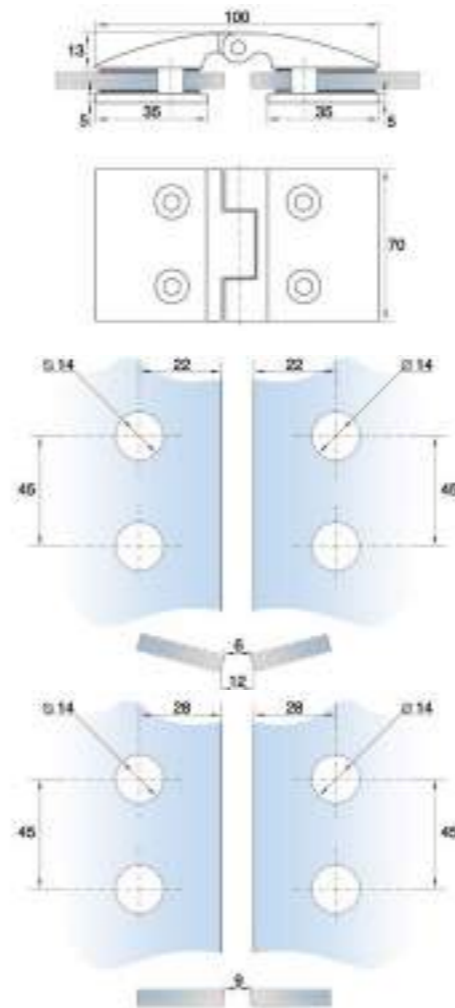

ПЕТЛИ

Петля Monza, стена-стекло

FGD-276

- BR/CR



Материал: латунь
Отделка: хром
Толщина стекла: 8-10 мм.
Прокладка: силиконовый вкладыш
Вес двери: максимум - 40 кг. на 2 петли
Открывание: в одну сторону (внутреннюю)

Петля не протекает, так как не требует реза уплотнителя
 В комплекте декоративные крышки для скрытых креплений
 Подходит для дверей типа гармошка

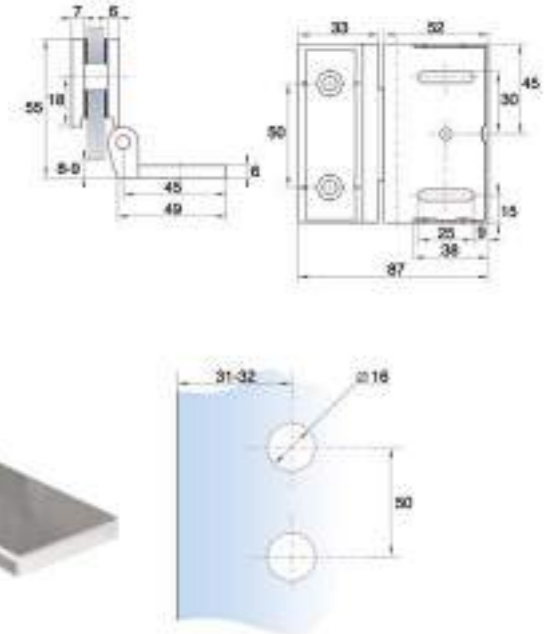

Петля Monza, стекло-стекло

FGD-275

- BR/CR



Материал: латунь
Отделка: хром
Толщина стекла: 8-10 мм.
Прокладка: силиконовый вкладыш
Вес двери: максимум 40 кг. на 2 петли
Открывание: в одну сторону

Петля не протекает, так как не требует реза уплотнителя
 В комплекте декоративные крышки для скрытых креплений
 Подходит для дверей типа гармошка

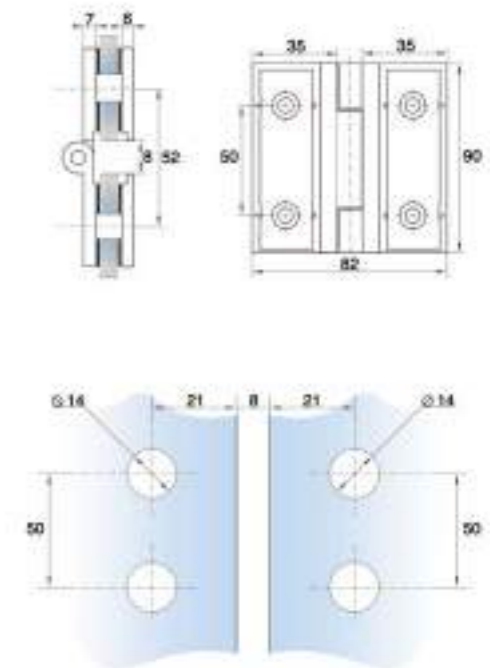

ПЕТЛИ

Петля Milano, стена-стекло / Левая

FGD-238

BR/CR

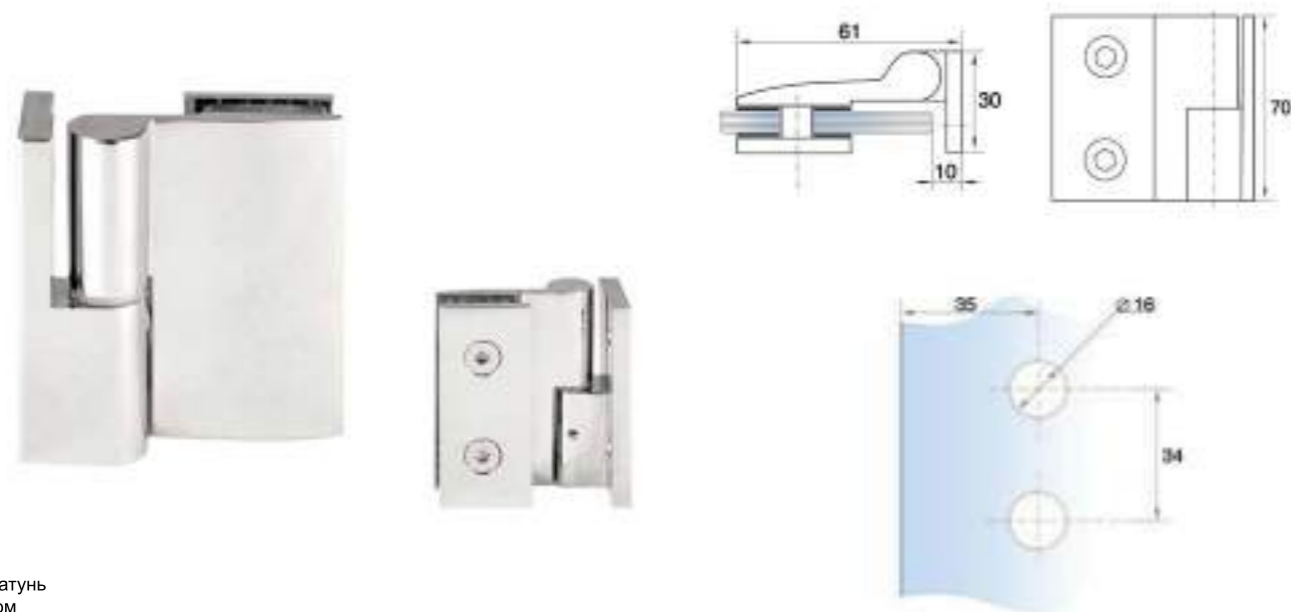

Материал: латунь
Отделка: хром
Толщина стекла: 8-10 мм.
Прокладка: силиконовый вкладыш
Вес двери: максимум 35 кг. на 2 петли
Открытие: в одну сторону (внешнюю)
 Петля не протекает, так как не требует реза уплотнителя
 Имеет подъемный механизм

Петля Milano, стена-стекло / Правая

FGD-239

BR/CR



Материал: латунь
Отделка: хром
Толщина стекла: 8-10 мм.
Прокладка: силиконовый вкладыш
Вес двери: максимум 35 кг. на 2 петли
Открытие: в одну сторону (внешнюю)
 Петля не протекает, так как не требует реза уплотнителя
 Имеет подъемный механизм

ПЕТЛИ

Петля Milano, стекло-стекло / Правая

FGD-240

BR/CR

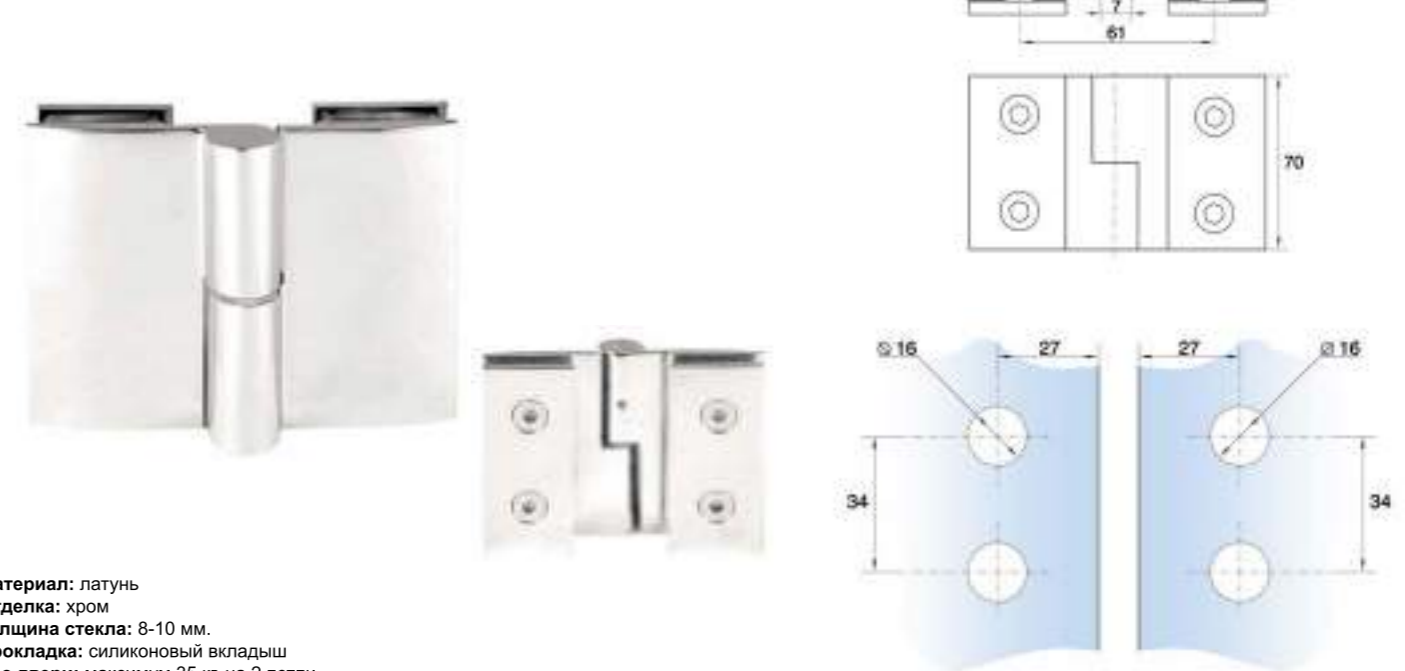

Материал: латунь
Отделка: хром
Толщина стекла: 8-10 мм.
Прокладка: силиконовый вкладыш
Вес двери: максимум 35 кг. на 2 петли
Открытие: в одну сторону
 Петля не протекает, так как не требует реза уплотнителя
 Имеет подъемный механизм

Петля Milano, стекло-стекло / Левая

FGD-241

BR/CR



Материал: латунь
Отделка: хром
Толщина стекла: 8-10 мм.
Прокладка: силиконовый вкладыш
Вес двери: максимум 35 кг. на 2 петли
Открытие: в одну сторону
 Петля не протекает, так как не требует реза уплотнителя
 Имеет подъемный механизм

ПЕТЛИ

Петля Liguria, стена-стекло

FGD-355

BR/CR

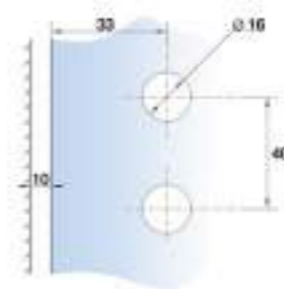
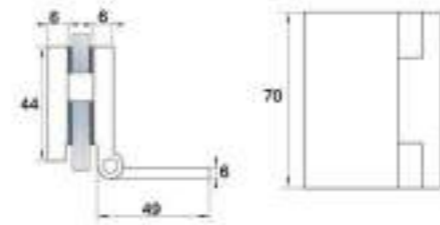

Материал: латунь
Отделка: хром
Толщина стекла: 8-10 мм.
Прокладка: силиконовый вкладыш
Вес двери: максимум - 45 кг. на 2 петли
Открывание: в одну сторону, без фиксации

Петля не протекает, так как не требует реза уплотнителя
В комплекте декоративные крышки для скрытых креплений
Подходит для дверей типа гармошка

Петля Liguria, стекло-стекло

FGD-356

BR/CR

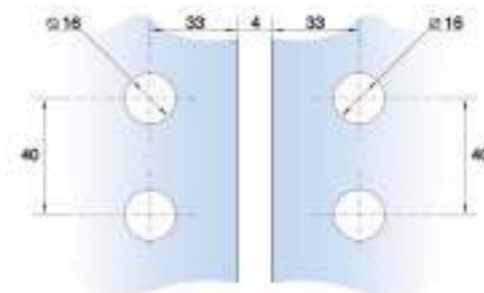
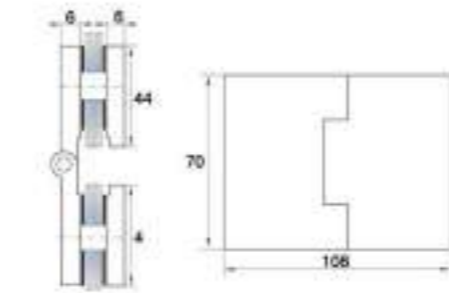

Материал: латунь
Отделка: хром
Толщина стекла: 8-10 мм.
Прокладка: силиконовый вкладыш
Вес двери: максимум - 45 кг. на 2 петли
Открывание: в одну сторону, без фиксации

Петля не протекает, так как не требует реза уплотнителя
В комплекте декоративные крышки для скрытых креплений
Подходит для дверей типа гармошка

ПЕТЛИ

Петля Кото, стена-стекло

FGD-260

BR/CR

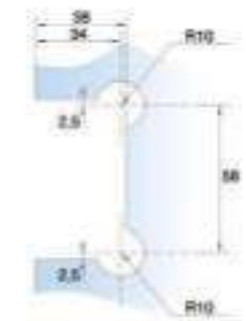

Материал: латунь
Отделка: хром
Толщина стекла: 8-10 мм.
Прокладка: силиконовый вкладыш
Вес двери: максимум 40 кг. на 2 петли
Открывание: в обе стороны
Автоотводчик: от 25°
Регулировка 0° положения
В комплекте декоративные крышки для скрытых креплений

Петля Кото, стекло-стекло

FGD-277

BR/CR

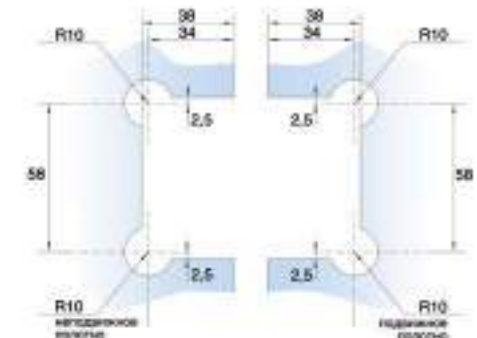
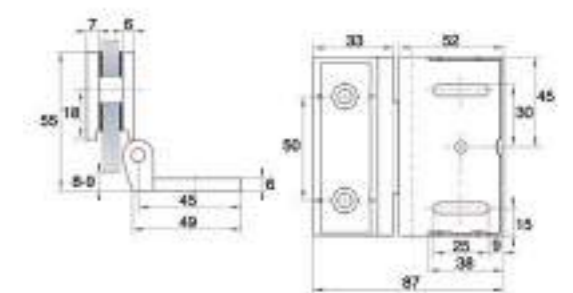

Материал: латунь
Отделка: хром
Толщина стекла: 8-10 мм.
Прокладка: силиконовый вкладыш
Вес двери: максимум 40 кг. на 2 петли
Открывание: в обе стороны
Автоотводчик: от 25°
Регулировка 0° положения
В комплекте декоративные крышки для скрытых креплений

ПЕТЛИ

Петля Veneto, стена-стекло

FGD-341

- BR/CR
- BR/Black
- BR/TP

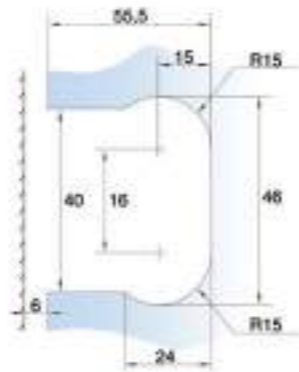

Материал: латунь
Отделка: хром
Толщина стекла: 8-10 мм.
Прокладка: силиконовый вкладыш
Вес двери: максимум 45 кг. на 2 петли
Открывание: в обе стороны
Автодоводчик: от 25°
 Регулировка 0° положения
 В комплекте декоративные крышки для скрытых креплений

Петля Veneto, стекло-стекло

FGD-342

- BR/CR
- BR/Black
- BR/TP

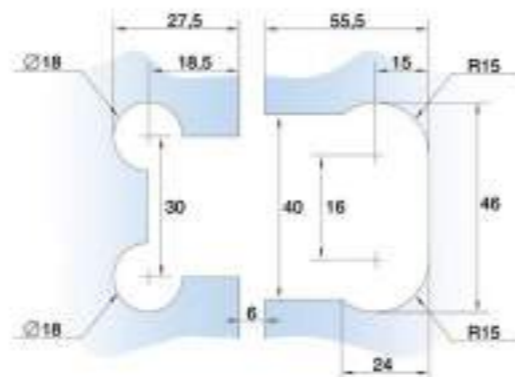
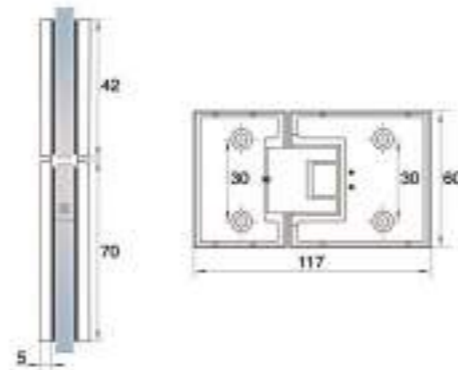

Материал: латунь
Отделка: хром
Толщина стекла: 8-10 мм.
Прокладка: силиконовый вкладыш
Вес двери: максимум 45 кг. на 2 петли
Открывание: в обе стороны
Автодоводчик: от 25°
 Регулировка 0° положения
 В комплекте декоративные крышки для скрытых креплений

КОННЕКТОРЫ

Коннектор Monza, стекло-стена

FGD-293

- BR/CR

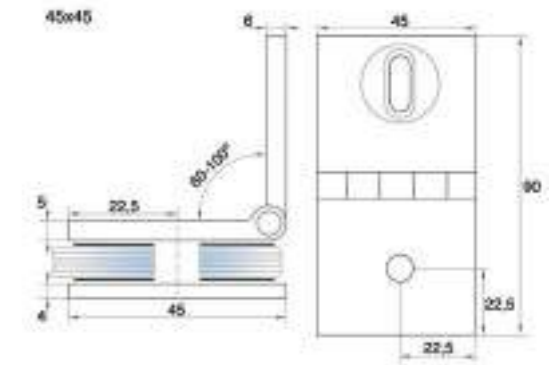

Материал: латунь
Отделка: хром
Толщина стекла: 8-12 мм.
Прокладка: силиконовый вкладыш
 Регулировка 0° положения.
 В комплекте декоративные крышки для скрытых креплений.

Коннектор Monza, стекло-стекло

FGD-281

- BR/CR

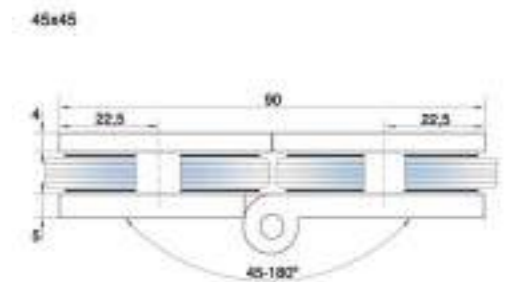
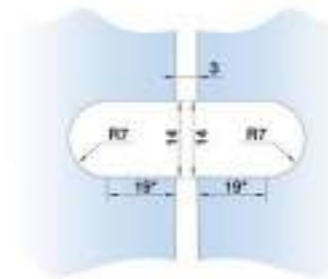

Материал: латунь
Отделка: хром
Толщина стекла: 8-12 мм.
Прокладка: силиконовый вкладыш
 Регулировка 0° положения.
 В комплекте декоративные крышки для скрытых креплений.

Коннектор Кото, стекло-стена, 90°

FGD-282

- BR/CR

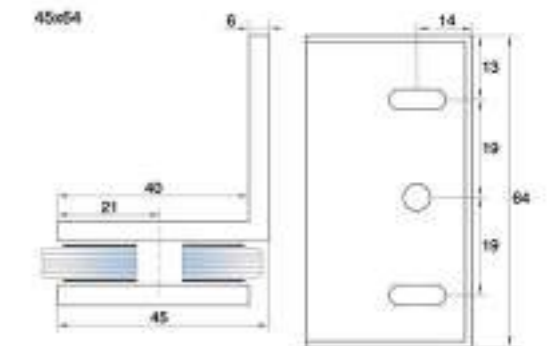
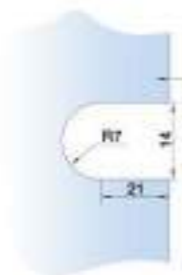

Материал: латунь
Отделка: хром
Толщина стекла: 8-12 мм.
Прокладка: силиконовый вкладыш
 В комплекте декоративные крышки для скрытых креплений.

Коннектор Monza, стекло-стена, 90°

FGD-283

- BR/CR

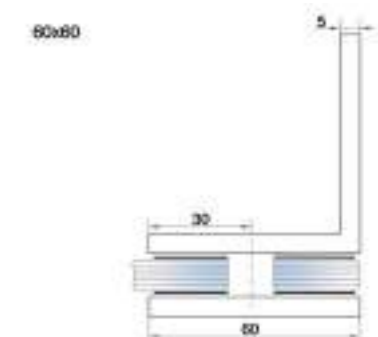

Материал: латунь
Отделка: хром
Толщина стекла: 8-12 мм.
Прокладка: силиконовый вкладыш
 В комплекте декоративные крышки для скрытых креплений.

КОННЕКТОРЫ

Коннектор Monza, стекло-стекло, 90°

FGD-284

● BR/CR

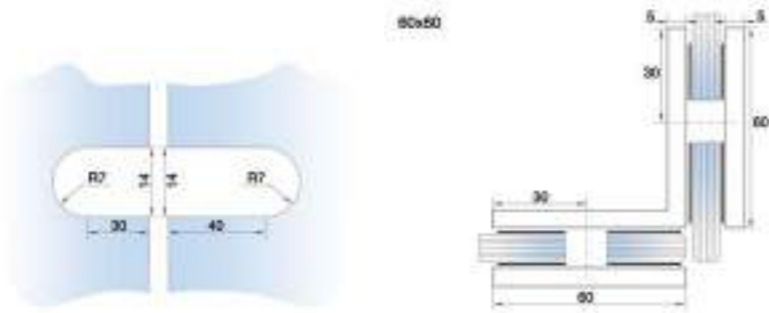

Материал: латунь
Отделка: хром
Толщина стекла: 8-12 мм.
Прокладка: силиконовый вкладыш

В комплекте декоративные крышки для скрытых креплений.

Коннектор Monza, стекло-стекло, 135°

FGD-285

● BR/CR

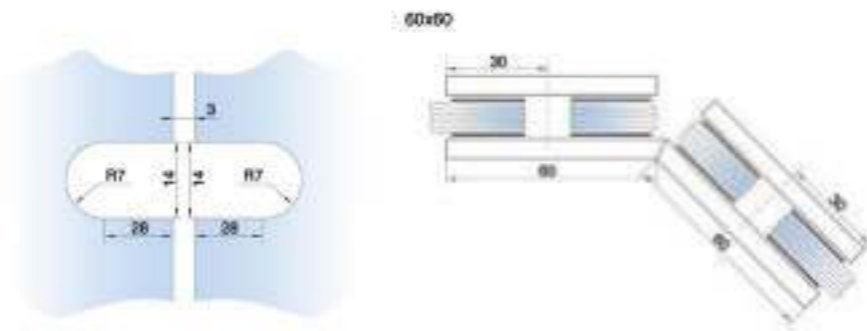

Материал: латунь
Отделка: хром
Толщина стекла: 8-12 мм.
Прокладка: силиконовый вкладыш

В комплекте декоративные крышки для скрытых креплений.

Коннектор Monza, стекло-стекло, 180°

FGD-286

● BR/CR

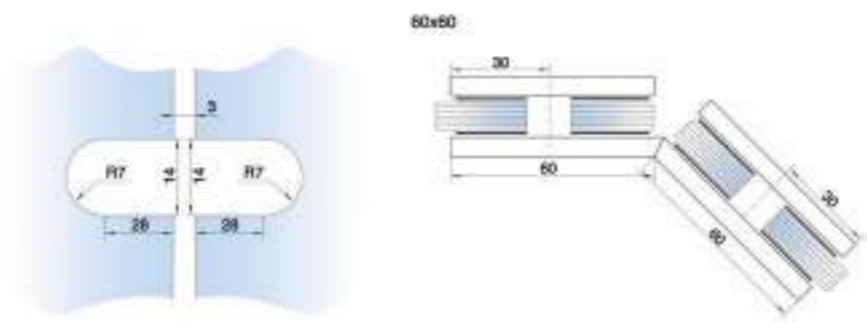

Материал: латунь
Отделка: хром
Толщина стекла: 8-12 мм.
Прокладка: силиконовый вкладыш

В комплекте декоративные крышки для скрытых креплений.

РУЧКИ

Ручка скоба Arona

FGD-270.1

● SUS304/PSS
● SUS304/Black

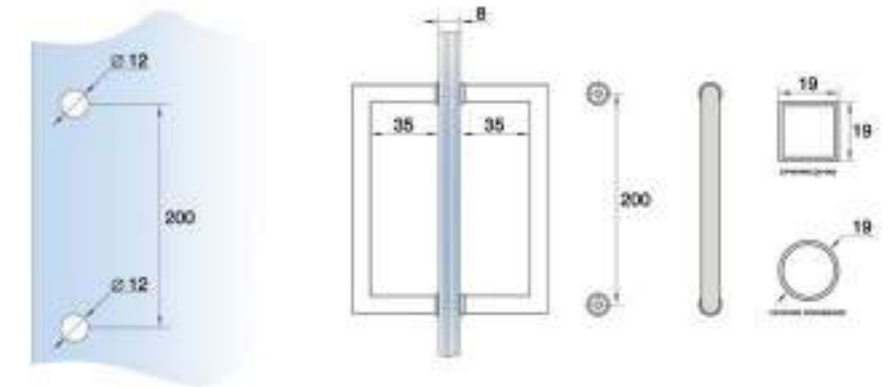

Материал: нержавеющая сталь
Отделка: полировка / черная матовая
Толщина стекла: 8 мм.
Прокладка: силиконовый вкладыш

Ручка скоба Biella

FGD-328

● SUS304/PSS
● SUS304/Black

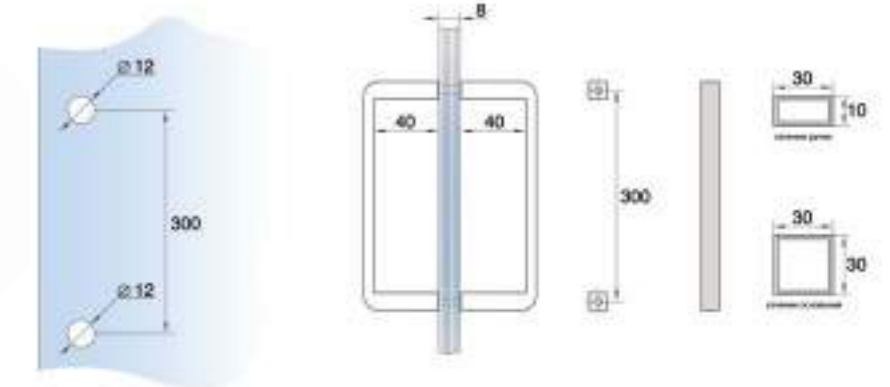

Материал: нержавеющая сталь
Отделка: полировка / черная матовая
Толщина стекла: 8 мм.
Прокладка: силиконовый вкладыш

Ручка knob Milano с резиновым торцом

FGD-288

● BR/CR
● BR/Black

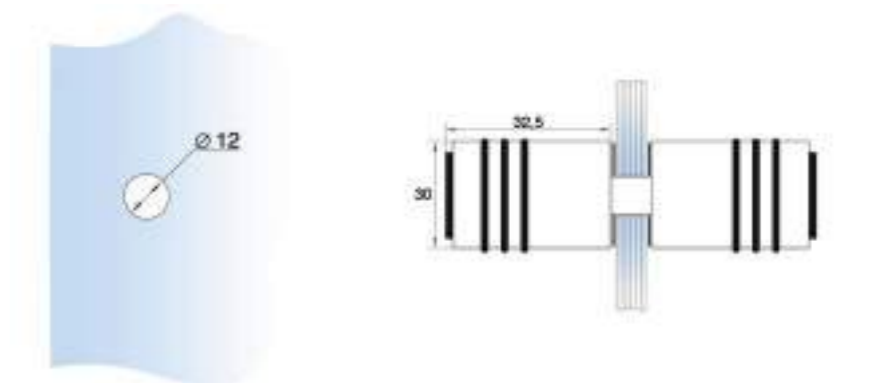

Материал: латунь
Отделка: хром / черная матовая
Толщина стекла: 6-12 мм.
Прокладка: силиконовый вкладыш

РУЧКИ

Ручка купе Cremona

FGD-296

BR/CR

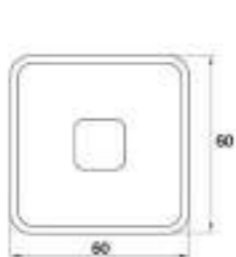

Материал: латунь
Отделка: хром
Толщина стекла: 8 мм.
Прокладка: силиконовый вкладыш

Ручка купе Rovato

FGD-297

SUS304/PSS

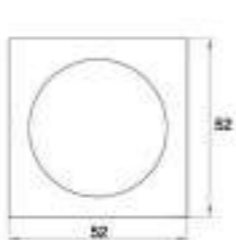

Материал: нержавеющая сталь SUS304
Отделка: полировка
Толщина стекла: 8-10 мм.
Прокладка: силиконовый вкладыш

Ручка knob Iseo

FGD-298

BR/CR

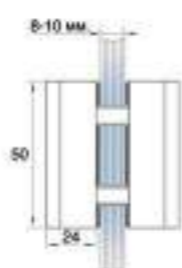
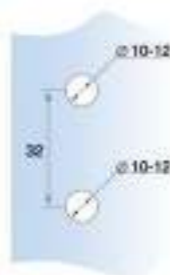

Материал: латунь
Отделка: хром
Толщина стекла: 8-10 мм.
Прокладка: силиконовый вкладыш

Ручка knob Lesso

FGD-300

BR/CR

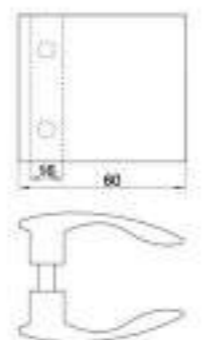
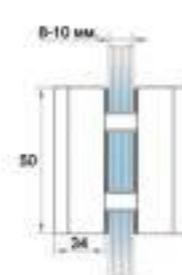
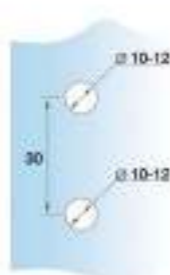

Материал: латунь
Отделка: хром
Толщина стекла: 8-10 мм.
Прокладка: силиконовый вкладыш

АКСЕССУАРЫ

Крючок-полотенцедержатель DG-1

FGD-253

BR/CR

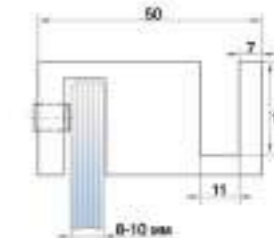

Материал: латунь
Отделка: хром
Толщина стекла: 8-10 мм.
Исполнение: зажимной

Крючок-полотенцедержатель DG-2

FGD-254

BR/CR

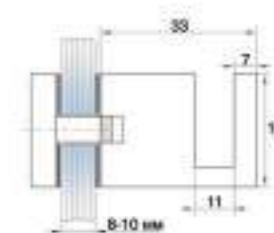

Материал: латунь
Отделка: хром
Толщина стекла: 8-10 мм.
Исполнение: сквозной

Крючок-полотенцедержатель DG-3

FGD-255

BR/CR

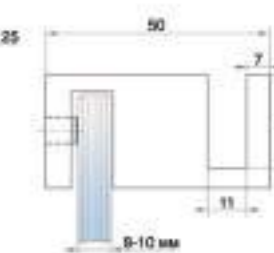

Материал: латунь
Отделка: хром
Толщина стекла: 8-10 мм.
Исполнение: зажимной

Крючок-полотенцедержатель DG-4

FGD-256

BR/CR

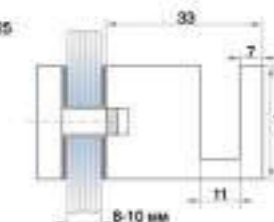

Материал: латунь
Отделка: хром
Толщина стекла: 8-10 мм.
Исполнение: сквозной

УПЛОТНИТЕЛИ

Профиль LB-3 магнитный, 90°/180°

FGD-105 PC

Материал: поликарбонат
Толщина стекла: 8 мм.
Цвет: прозрачный белый
Цвет магнита: белый
Длина: 2500 мм.

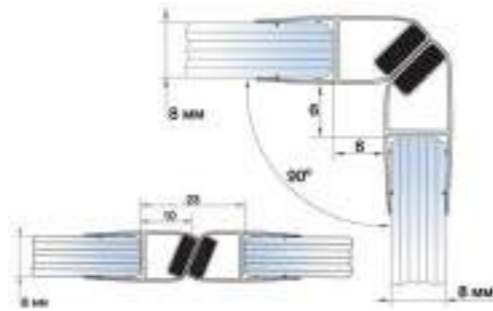

Профиль LB-4 уплотнительный

FGD-91 PC

Материал: поликарбонат
Толщина стекла: 8 мм.
Цвет: прозрачный белый
Длина хлыста: 2500 мм.



Профиль LB-3 уплотнительный

FGD-98 PC

Материал: поликарбонат
Толщина стекла: 8 мм.
Цвет: прозрачный белый
Длина хлыста: 2500 мм.



Профиль LB-3 магнитный, 90°/180°

FGD-105 BL

Материал: ПВХ
Толщина стекла: 8 мм.
Цвет: прозрачный черный
Цвет магнита: черный
Длина: 2200 / 2500 мм.

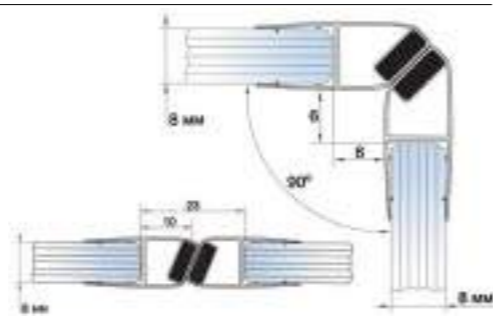

Профиль LB-1 уплотнительный

FGD-88 BL

Материал: ПВХ
Толщина стекла: 8 мм.
Цвет: прозрачный черный
Длина: 2200 / 2500 мм.



Профиль LB-2 уплотнительный

FGD-89 BL

Материал: ПВХ
Толщина стекла: 8 мм.
Цвет: прозрачный черный
Длина: 2200 / 2500 мм.



УПЛОТНИТЕЛИ

Профиль LB-3 уплотнительный

FGD-90 BL

Материал: ПВХ
Толщина стекла: 8 мм.
Цвет: прозрачный черный
Длина: 2200 / 2500 мм.



Профиль LB-4 уплотнительный

FGD-91 BL

Материал: ПВХ
Толщина стекла: 8 мм.
Цвет: прозрачный черный
Длина: 2200 / 2500 мм.



Профиль LB-7 уплотнительный

FGD-94 BL

Материал: ПВХ
Толщина стекла: 8 мм.
Цвет: прозрачный черный
Длина: 2200 / 2500 мм.



Профиль LB-6 уплотнительный

FGD-98 BL

Материал: ПВХ
Толщина стекла: 8 мм.
Цвет: прозрачный черный
Длина хлыста: 2200 / 2500 мм.



Профиль LB-9 уплотнительный

FGD-93 BL

Материал: ПВХ
Толщина стекла: 8 мм.
Цвет: прозрачный черный
Длина хлыста: 2200 / 2500 мм.



Профиль LB-15 уплотнительный

FGD-213 BL

Материал: ПВХ
Толщина стекла: 8 мм.
Цвет: прозрачный черный
Длина хлыста: 2200 / 2500 мм.



ОБВЯЗКА / ТРУБЫ / СОЕДИНИТЕЛИ / ДЕРЖАТЕЛИ

Труба профильная 20x10

FGD-337

SUS304/GRIT



Длина: 2000 мм.
Толщина: 1,2 мм.
Материал: нержавеющая сталь
Отделка: зеркальная полировка
Сечение: 20x10 мм.

Соединитель труба-стена регулируемый

FGD-344

SUS304/PSS



Материал: нержавеющая сталь
Отделка: полировка
Сечение: 20x10 мм.

Соединитель труба-стена

FGD-345

SUS304/PSS



Материал: нержавеющая сталь
Отделка: полировка
Сечение: 20x10 мм.

Держатель стекла сквозной А-образный

FGD-346

SUS304/PSS



Материал: нержавеющая сталь
Отделка: полировка
Сечение: 20x10 мм.

Соединитель труба-стекло регулируемый

FGD-347

SUS304/PSS



Материал: нержавеющая сталь
Отделка: полировка
Сечение: 20x10 мм.

Соединитель труба-труба регулируемый

FGD-348

SUS304/PSS



Материал: нержавеющая сталь
Отделка: полировка
Сечение: 20x10 мм.

Соединитель труба-стена регулируемый

FGD-222

SUS304/PSS

SUS304/Black



Материал: нержавеющая сталь
Отделка: полировка
Сечение: 15x15 мм.

Соединитель труба-стекло регулируемый

FGD-223

SUS304/PSS

SUS304/Black



Материал: нержавеющая сталь
Отделка: полировка
Сечение: 15x15 мм.

ОБВЯЗКА / ТРУБЫ / СОЕДИНИТЕЛИ / ДЕРЖАТЕЛИ

Держатель стекла сквозной А-образный

FGD-331

SUS304/PSS

SUS304/Black



Материал: нержавеющая сталь
Отделка: полировка
Сечение: 15x15 мм.

Держатель стекла сквозной Г-образный

FGD-332

SUS304/PSS

SUS304/Black



Материал: нержавеющая сталь
Отделка: полировка
Сечение: 15x15 мм.

Труба профильная 15x15

FGD-271.1

SUS304/GRIT



Длина: 2000 мм.
Толщина: 1,0 мм.
Материал: нержавеющая сталь
Отделка: зеркальная полировка
Сечение: 15x15 мм.

Соединитель труба-стекло

FGD-333

SUS304/PSS

SUS304/Black



Материал: нержавеющая сталь
Отделка: полировка
Сечение: 15x15 мм.

Соединитель труба-стена

FGD-334

SUS304/PSS

SUS304/Black



Материал: нержавеющая сталь
Отделка: полировка
Сечение: 15x15 мм.

Соединитель труба-труба регулируемый

FGD-335

SUS304/PSS

SUS304/Black



Материал: нержавеющая сталь
Отделка: полировка
Сечение: 15x15 мм.

Соединитель труба-стена 45°

FGD-336

SUS304/PSS

SUS304/Black



Материал: нержавеющая сталь
Отделка: полировка
Сечение: 15x15 мм.

Держатель трек-стекло торцевой

FGD-360

SUS304/PSS



Материал: нержавеющая сталь
Отделка: полировка
Сечение: 15x15 мм.

РАЗДВИЖНАЯ СИСТЕМА

Раздвижная система LB-S-1

FGD-352

SUS304/PSS

Комплектация

- Крепление трека к стеклу.....2 шт.
- Ролик с креплением к стеклу.....2 шт.
- Соединитель трека.....2 шт.
- Держатель трека.....2 шт.
- Стопор на прямоугольный трек.....2 шт.
- Направляющая двери.....1 шт.

Допустимые размеры двери

- Макс. высота: 2100 мм.
- Макс. ширина: 770 мм.
- Макс. вес: 45 кг.

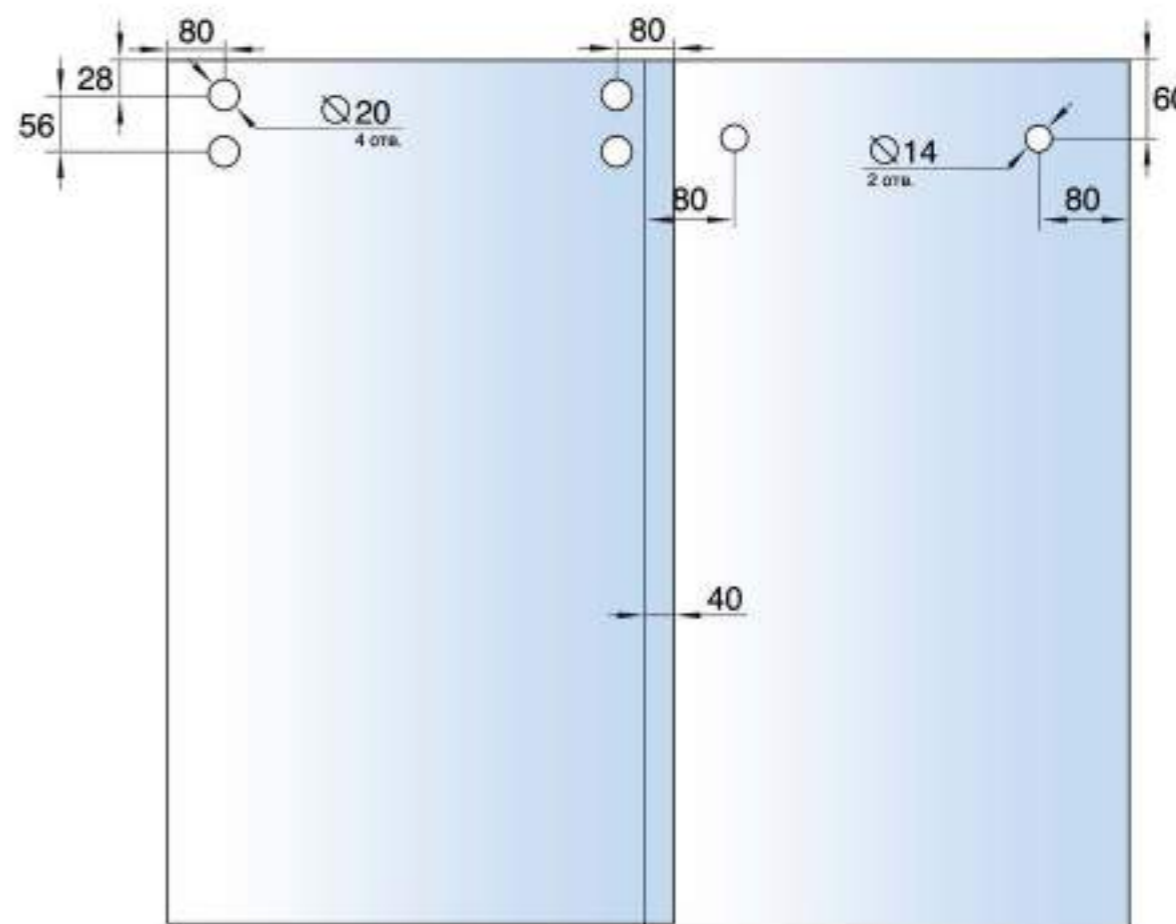

Труба профильная 30x10

FGD-343

SUS304/GRIT

Длина: 2000 мм.
 Толщина: 1,5 мм.
 Материал: нержавеющая сталь
 Отделка: зеркальная полировка
 Сечение: 30x10 мм.

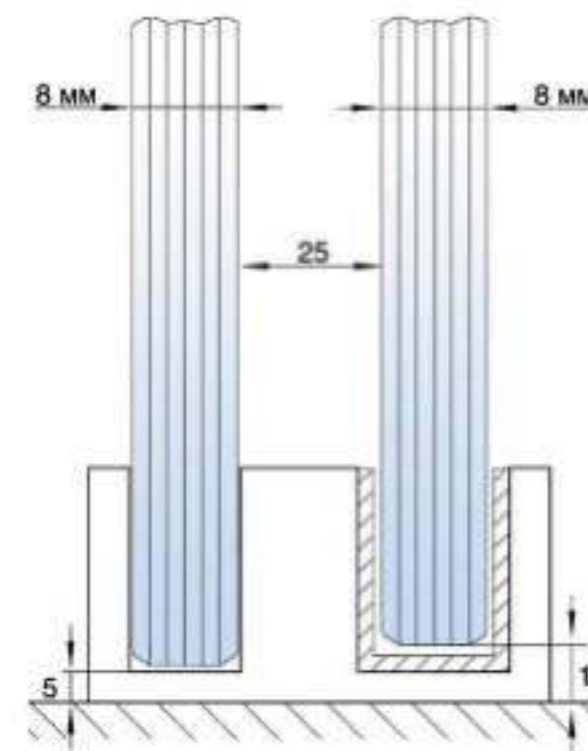



Фурнитура для стеклянных душевых перегородок, выполненная из металлов, устойчивых к агрессивным условиям эксплуатации. Надёжность, качество, высокий срок службы и классический дизайн.

~ ~ ~

ПЕТЛИ

Петля DG-1 стена-стекло

FGD-55

- BR/CR
- BR/Black
- BR/TP

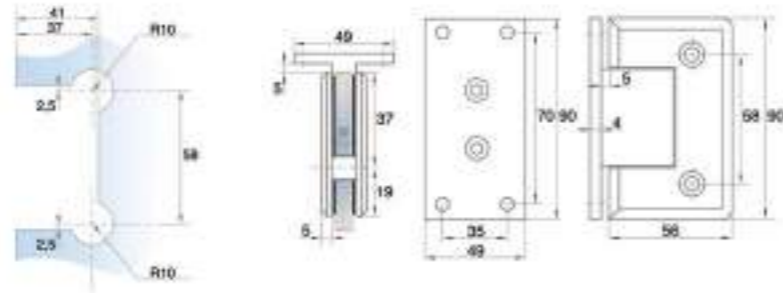

Материал: латунь
Отделка: хром / черная матовая / золотая
Толщина стекла: 8-10 мм.
Прокладка: силиконовый вкладыш
Вес двери: максимум 45 кг. на 2 петли
Открывание: в обе стороны
Автодоводчик: от 25°

Петля DG-1 стена-стекло

FGD-57

- BR/CR
- SUS304/SSS
- BR/Black
- BR/TP

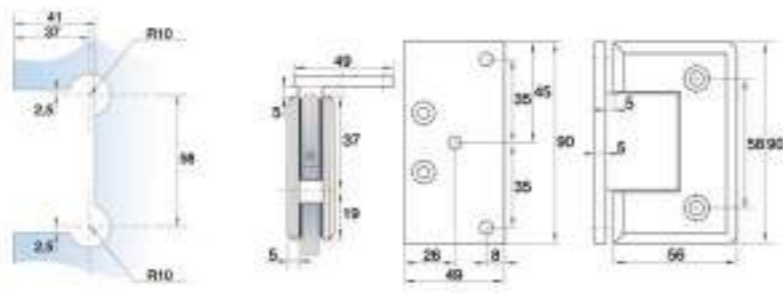

Материал: латунь
Отделка: хром / матовая / черная матовая / золотая
Толщина стекла: 8-10 мм.
Прокладка: силиконовый вкладыш
Вес двери: максимум 45 кг. на 2 петли
Открывание: в обе стороны
Автодоводчик: от 25°

Петля DG-1 стекло-стекло, 135°

FGD-62

- BR/CR
- BR/Black
- BR/TP

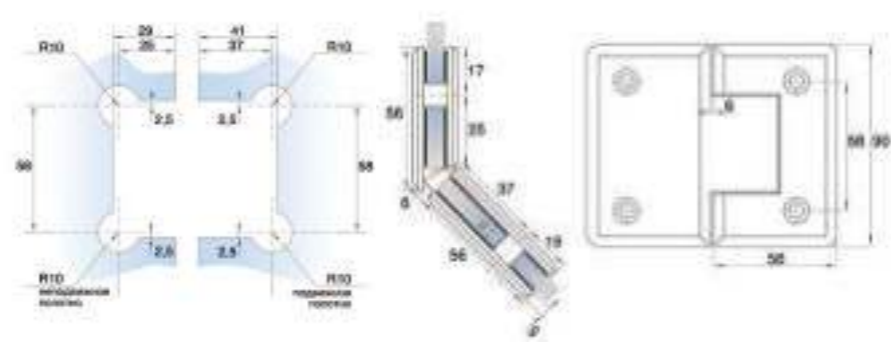

Материал: латунь
Отделка: хром / черная матовая / золотая
Толщина стекла: 8-10 мм.
Прокладка: силиконовый вкладыш
Вес двери: максимум 45 кг. на 2 петли
Открывание: в обе стороны
Автодоводчик: от 25°

Петля DG-1 стекло-стекло, 180°

FGD-63

- BR/CR
- SUS304/SSS
- BR/Black
- BR/TP

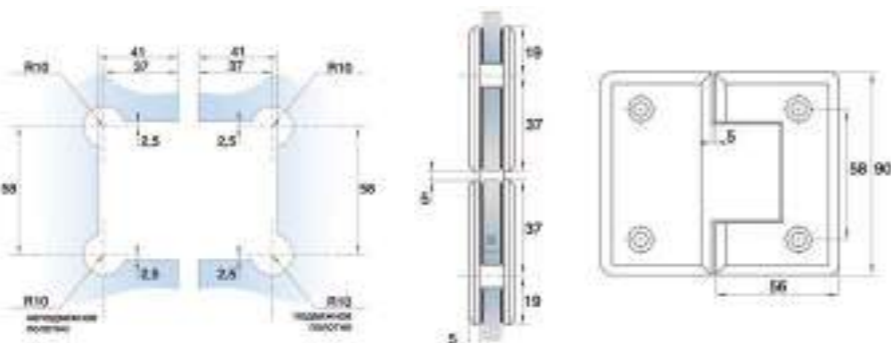

Материал: латунь
Отделка: хром / матовая / черная матовая / золотая
Толщина стекла: 8-10 мм.
Прокладка: силиконовый вкладыш
Вес двери: максимум 45 кг. на 2 петли
Открывание: в обе стороны
Автодоводчик: от 25°

ПЕТЛИ / ПОРОЖЕК

Петля DG-1 стекло-стекло, 90°

FGD-65

- BR/CR
- BR/Black

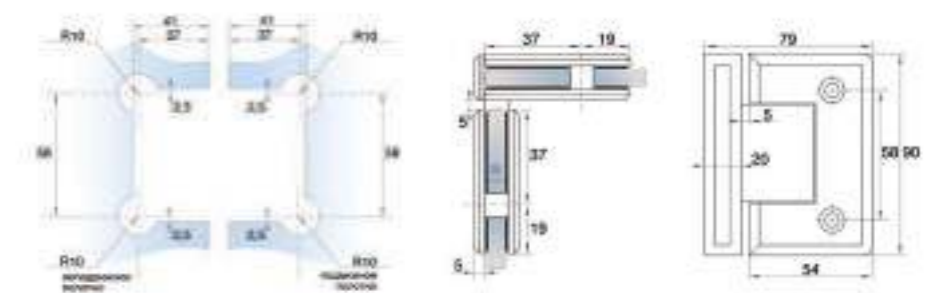

Материал: латунь
Отделка: хром / черная матовая
Толщина стекла: 8-10 мм.
Прокладка: силиконовый вкладыш
Вес двери: максимум 45 кг. на 2 петли
Открывание: в обе стороны
Автодоводчик: от 25°

Петля DG-5 стена-стекло

FGD-338

- SUS304/PSS

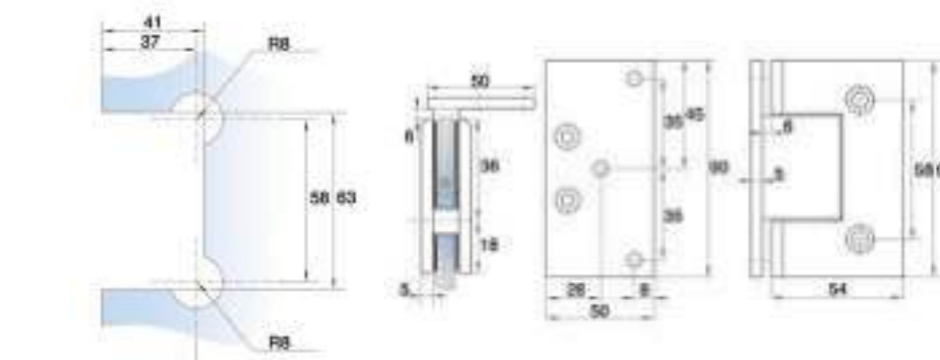

Материал: нержавеющая сталь
Отделка: полировка
Толщина стекла: 8-10 мм.
Прокладка: силиконовый вкладыш
Вес двери: максимум 45 кг. на 2 петли
Открывание: в обе стороны
Автодоводчик: от 25°

Петля DG-5 стекло-стекло, 180°

FGD-339

- SUS304/PSS

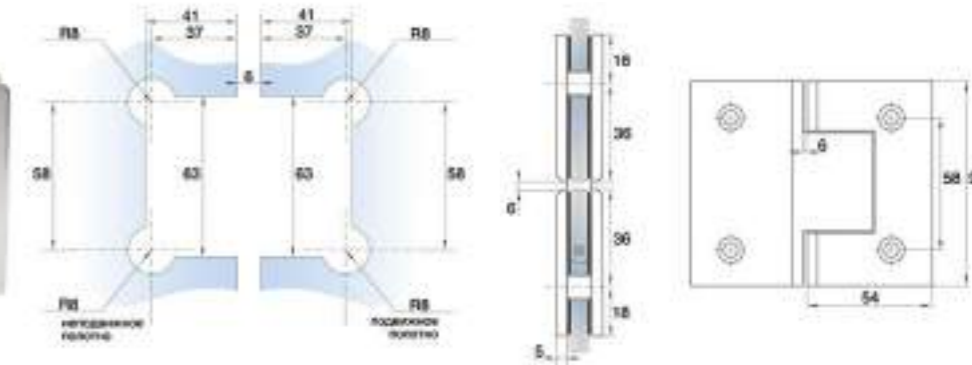

Материал: нержавеющая сталь
Отделка: полировка
Толщина стекла: 8-10 мм.
Прокладка: силиконовый вкладыш
Вес двери: максимум 45 кг. на 2 петли
Открывание: в обе стороны
Автодоводчик: от 25°

Порожек водозащитный DG-2

FGD-208

-



Материал: акрил
Отделка: прозрачный белый
Длина: 2000 мм.

КОННЕКТОРЫ

Коннектор DG-1 пол-стена-стекло

FGD-142

- BR/CR
- SUS304/SSS
- BR/Black
- BR/TP

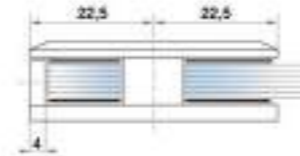

Материал: латунь
Отделка: хром / матовая / черная матовая / золотая
Толщина стекла: 8-10 мм.
Прокладка: силиконовый вкладыш

Коннектор DG-1 стена-стекло, 90°

FGD-143

- BR/CR
- SUS304/SSS
- BR/Black
- BR/TP

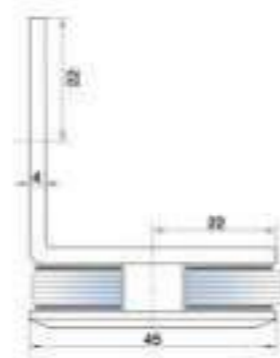
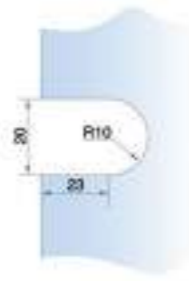

Материал: латунь
Отделка: хром / матовая / черная матовая / золотая
Толщина стекла: 8-10 мм.
Прокладка: силиконовый вкладыш

Коннектор DG-1 стекло-стекло, 90°

FGD-144

- BR/CR
- SUS304/SSS
- BR/Black
- BR/TP

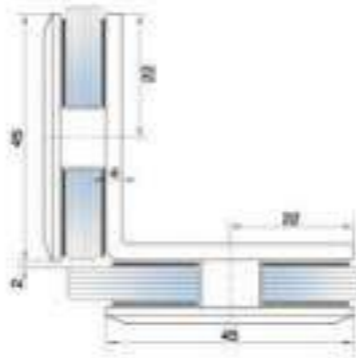
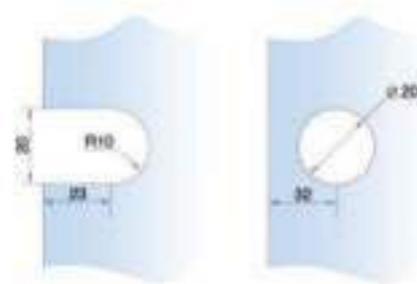

Материал: латунь
Отделка: хром / матовая / черная матовая / золотая
Толщина стекла: 8-10 мм.
Прокладка: силиконовый вкладыш

Коннектор DG-1 стекло-стекло, 180°

FGD-148

- SUS304/SSS
- BR/Black
- BR/TP

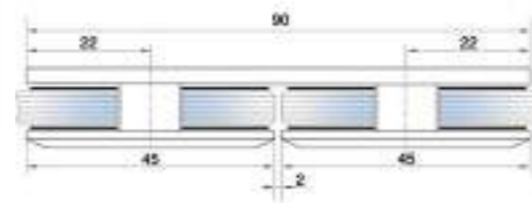

Материал: латунь
Отделка: матовая / черная матовая / золотая
Толщина стекла: 8-10 мм.
Прокладка: силиконовый вкладыш

РУЧКИ КНОБ

Ручка knob DG-1

FGD-117

- BR/CR
- BR/Black



Ручка knob DG-2

FGD-118

- BR/CR



Ручка knob DG-2

FGD-118.1

- SUS304/PSS



Ручка knob DG-3

FGD-119

- BR/CR
- SUS304/PSS
- BR/Black



Ручка knob квадратная DG-1

FGD-204

- BR/CR
- BR/SSS



Ручка DG-13

FGD-129

- SUS304/PSS
- SUS304/SSS



Ручка knob DG-4

FGD-120

- BR/CR
- SUS304/SSS



Ручка knob DG-4

FGD-120

- SUS304/PSS
- BR/Black
- BR/TP



Ручка knob DG-5

FGD-121

- SUS304/PSS



ОБВЯЗКА / СОЕДИНИТЕЛИ / ДЕРЖАТЕЛИ

Держатель стекла сквозной

FGD-203

- SUS304/PSS
- SUS304/SSS
- SUS304/Black
- SUS304/TP



Материал: нержавеющая сталь
Отделка: хром / матовая / черная / золотая
Сечение: 30x10 мм.

Соединитель труба-труба
135°

FGD-207

- SUS304/SSS



Материал: нержавеющая сталь
Отделка: матовая
Сечение: 30x10 мм.

Соединитель труба-труба
90°

FGD-188

- SUS304/PSS
- SUS304/SSS
- SUS304/Black
- SUS304/TP



Материал: нержавеющая сталь
Отделка: хром / матовая / черная / золотая
Сечение: 30x10 мм.

Соединитель труба-труба

FGD-80

- BR/CR
- BR/TP



Материал: латунь
Отделка: хром / золотая
Сечение: Ø 19 мм.

Держатель стекла сквозной

FGD-83

- BR/CR
- BR/TP



Материал: латунь
Отделка: хром / золотая
Сечение: Ø 19 мм.

Держатель стекла торцевой

FGD-85

- BR/CR



Материал: латунь
Отделка: хром
Сечение: Ø 19 мм.

Соединитель труба-стекло

FGD-261

- SUS304/PSS
- SUS304/SSS
- SUS304/Black
- SUS304/TP



Материал: нержавеющая сталь
Отделка: хром / матовая / черная / золотая
Сечение: 30x10 мм.

Соединитель труба-стена

FGD-189

- SUS304/PSS
- SUS304/SSS
- SUS304/Black
- SUS304/TP



Материал: нержавеющая сталь
Отделка: хром / матовая / черная / золотая
Сечение: 30x10 мм.

Держатель стекла сквозной
Г-образный

FGD-220

- SUS304/PSS
- SUS304/SSS
- SUS304/Black
- SUS304/TP



Материал: нержавеющая сталь
Отделка: хром / матовая / черная / золотая
Сечение: 30x10 мм.

Держатель стекла торцевой

FGD-310

- BR/CR



Материал: латунь
Отделка: хром
Сечение: Ø 19 мм.

Держатель стекла сквозной

FGD-311

- BR/CR



Материал: латунь
Отделка: хром
Сечение: Ø 19 мм.

Соединитель труба-стена
регулируемый

FGD-225

- SUS304/PSS



Материал: нержавеющая сталь
Отделка: хром
Сечение: Ø 19 мм.

Держатель трек-стекло
торцевой

FGD-221

- SUS304/PSS
- SUS304/SSS
- SUS304/Black
- SUS304/TP



Материал: нержавеющая сталь
Отделка: хром / матовая / черная / золотая
Сечение: 30x10 мм.

Соединитель труба-труба
регулируемый

FGD-340

- SUS304/PSS
- SUS304/SSS
- SUS304/Black
- SUS304/TP



Материал: нержавеющая сталь
Отделка: хром / матовая / черная / золотая
Сечение: 30x10 мм.

Соединитель труба-стена

FGD-79

- BR/CR



Материал: латунь
Отделка: хром
Сечение: Ø 19 мм.

Соединитель труба-стена
45°

FGD-82

- BR/CR



Материал: латунь
Отделка: хром
Сечение: Ø 19 мм.

Соединитель труба-труба

FGD-77

- SUS304/CR



Материал: нержавеющая сталь
Отделка: хром
Сечение: Ø 19 мм.

Соединитель труба-труба
Т-образный

FGD-138

- BR/CR



Материал: латунь
Отделка: хром
Сечение: Ø 19 мм.

РУЧКИ СКОБЫ И ПОЛОТЕНЦЕДЕРЖАТЕЛИ

Ручка полотенецдержатель DG-3

FGD-322

SUS304/PSS

Материал: нержавеющая сталь
Отделка: полировка
Толщина стекла: 8 мм.
Прокладка: силиконовый вкладыш

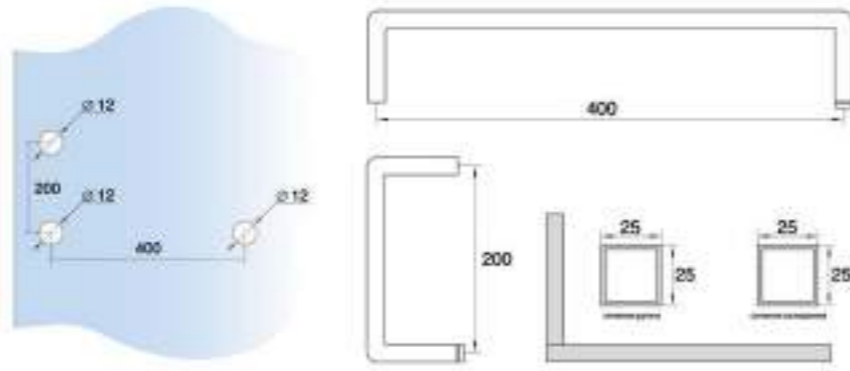

Ручка полотенецдержатель DG-4

FGD-326

SUS304/PSS

SUS304/TP

Материал: нержавеющая сталь
Отделка: полировка / золотая
Толщина стекла: 8 мм.
Прокладка: силиконовый вкладыш

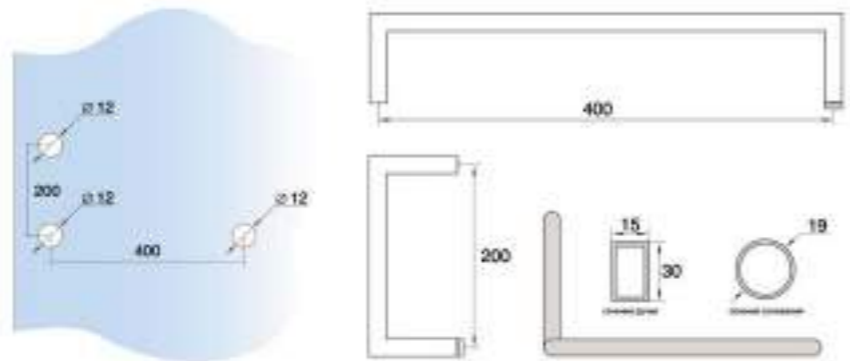

Ручка полотенецдержатель DG-5

FGD-321

SUS304/PSS

Материал: нержавеющая сталь
Отделка: полировка
Толщина стекла: 8 мм.
Прокладка: силиконовый вкладыш

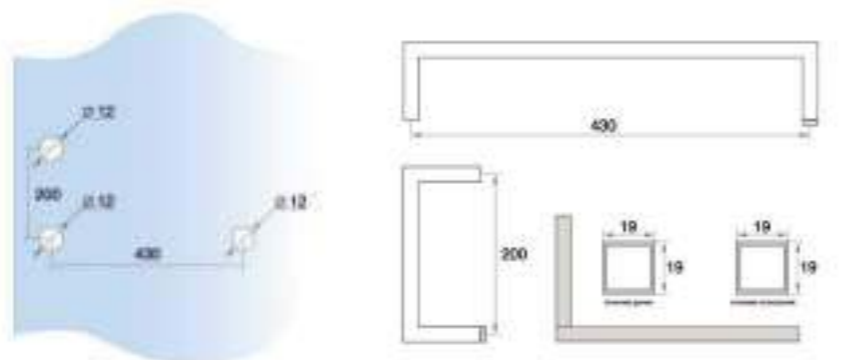

Ручка полотенецдержатель DG-6

FGD-114

SUS304/PSS

Материал: нержавеющая сталь
Отделка: полировка
Толщина стекла: 8 мм.
Прокладка: силиконовый вкладыш

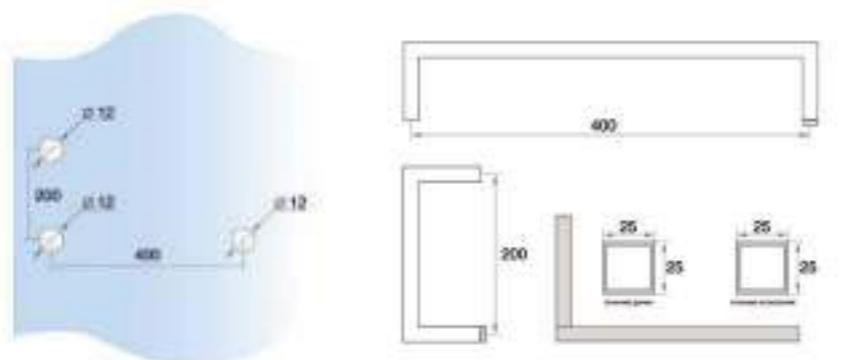

РУЧКИ СКОБЫ И ПОЛОТЕНЦЕСУШИТЕЛИ

Ручка полотенецдержатель DG-8

FGD-270

SUS304/PSS

Материал: нержавеющая сталь
Отделка: полировка
Толщина стекла: 8 мм.
Прокладка: силиконовый вкладыш

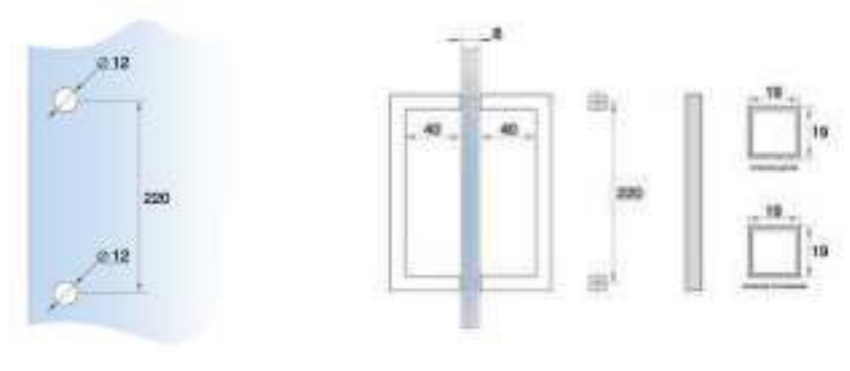

Ручка полотенецдержатель DG-7

FGD-115

SUS304/PSS

Материал: нержавеющая сталь
Отделка: полировка
Толщина стекла: 8 мм.
Прокладка: силиконовый вкладыш

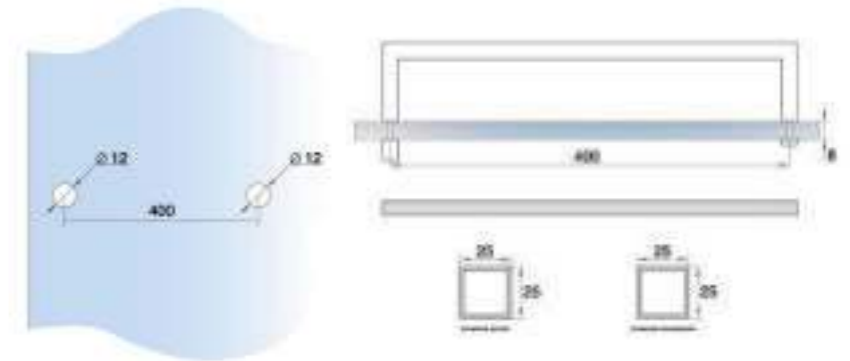

Ручка полотенецдержатель DG-2

FGD-330

SUS304/PSS

Материал: нержавеющая сталь
Отделка: полировка
Толщина стекла: 8 мм.
Прокладка: силиконовый вкладыш

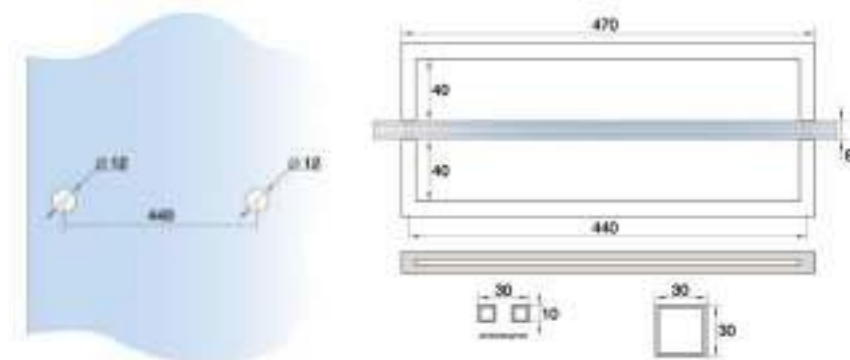

Ручка полотенецдержатель DG-1

FGD-325

SUS304/PSS

Материал: нержавеющая сталь
Отделка: полировка
Толщина стекла: 8 мм.
Прокладка: силиконовый вкладыш

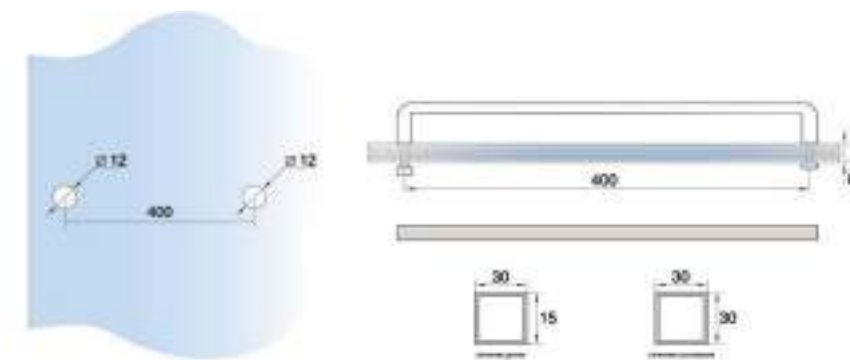

ПРОФИЛЬ ОПОРНЫЙ / ПОРОЖКИ

Профиль DG-1 опорный 19x13

FGD-206

- AL
- BL
- TP



Материал: алюминий
Отделка: полировка / черная матовая / золотая
Длина: 2200 мм. / 3000 мм. / 2500 мм.

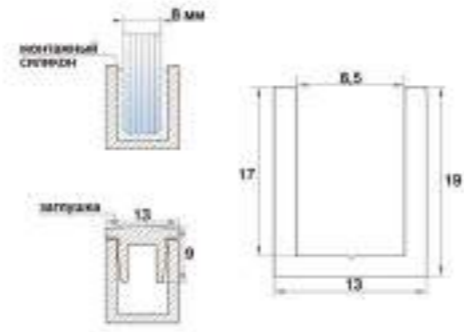

Профиль DG-5 заглушка для профиля DG-1

FGD-251

- BL



Материал: алюминий
Отделка: полировка / черная матовая
Длина: 1000 мм.

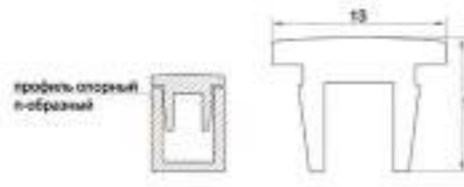

Уголок DG-1 стыковочный для профиля DG-1

FGD-272

-



Материал: пластик
Отделка: хром

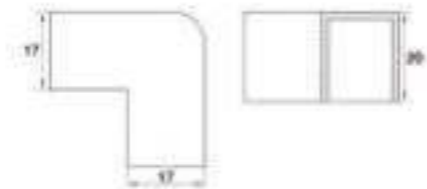

Заглушка DG-1 торцевая для профиля DG-1

FGD-290

- CR
- BL
- TP



Материал: нержавеющая сталь
Отделка: хром / черная матовая / золотая

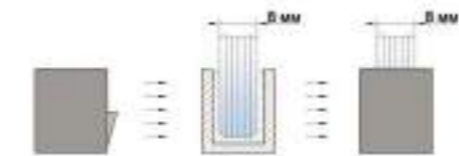

Профиль DG-3 опорный 30x17

FGD-268.2

- AL
- BL



Материал: алюминий
Отделка: полировка / черная матовая
Уплотнитель: резиновый вкладыш
Длина: 3000 мм.

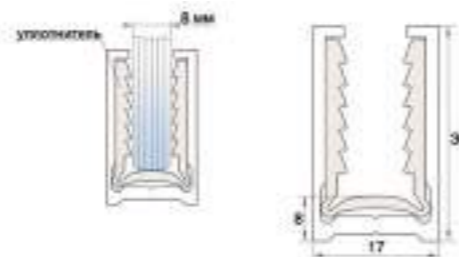

ПРОФИЛЬ ОПОРНЫЙ / ПОРОЖКИ

Планка для имитации Loft перегородок

FGD-349

- BL



Материал: алюминий
Отделка: черная матовая
На внутренней стороне планки расположен 3М скотч

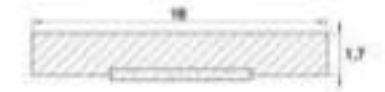

Порожек водозащитный DG-1

FGD-208.1

- BL



Материал: акрил
Отделка: прозрачный белый / прозрачный черный
Длина: 2000 мм.



Водозащитный порожек DG-4 NEW

FGD-269

- AL
- BL



Материал: алюминий
Отделка: полировка / черная матовая
Длина: 2000 мм.

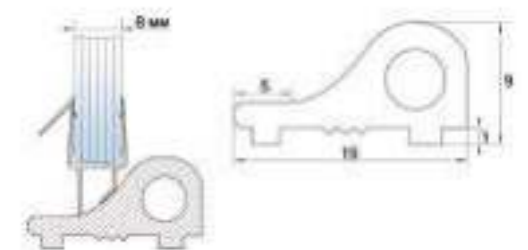

Уголок стыковочный DG-5

FGD-316

-



Материал: пластик
Отделка: хром

Уголок стыковочный DG-6

FGD-317

-



Материал: пластик
Отделка: хром

Уголок стыковочный DG-7

FGD-318

-



Материал: пластик
Отделка: хром

Уголок стыковочный DG-8

FGD-354

-



Материал: пластик
Отделка: хром

УПЛОТНИТЕЛИ

Профиль DG-1 уплотнительный, 135°

FGD-88 CL

Материал: ПВХ
Толщина стекла: 8 мм.
Цвет: прозрачный белый
Длина: 2200 / 2500 мм.

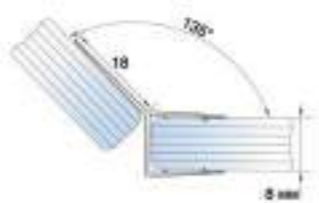

Профиль DG-2 уплотнительный

FGD-89 CL

Материал: ПВХ
Толщина стекла: 8 мм.
Цвет: прозрачный белый
Длина: 2200 / 2500 мм.



Профиль DG-3 уплотнительный

FGD-90 CL

Материал: ПВХ
Толщина стекла: 8 мм.
Цвет: прозрачный белый
Длина: 2200 / 2500 мм.



Профиль DG-4 уплотнительный

FGD-91 CL

Материал: ПВХ
Толщина стекла: 8 мм.
Цвет: прозрачный белый
Длина: 2200 / 2500 мм.



Профиль DG-6 уплотнительный

FGD-98 CL

Материал: ПВХ
Толщина стекла: 8 мм.
Цвет: прозрачный белый
Длина: 2200 / 2500 мм.



Профиль DG-7 уплотнительный

FGD-94 CL

Материал: ПВХ
Толщина стекла: 8 мм.
Цвет: прозрачный белый
Длина: 2200 / 2500 мм.



УПЛОТНИТЕЛИ

Профиль DG-8 уплотнительный

FGD-97 CL

Материал: ПВХ
Толщина стекла: 8 мм.
Цвет: прозрачный белый
Длина: 2200 / 2500 мм.



Профиль DG-9 уплотнительный

FGD-93 CL

Материал: ПВХ
Толщина стекла: 8 мм.
Цвет: прозрачный белый
Длина: 2200 / 2500 мм.



Профиль DG-15 уплотнительный

FGD-213 CL

Материал: ПВХ
Толщина стекла: 8 мм.
Цвет: прозрачный белый
Длина: 2200 / 2500 мм.



Профиль DG-1 самоклеющийся

FGD-106 CR

Материал: ПВХ
Толщина стекла: 8 мм.
Цвет: прозрачный белый
Длина: 2200 мм.



Профиль DG-2 самоклеющийся

FGD-107 CR

Материал: ПВХ
Толщина стекла: 8 мм.
Цвет: прозрачный белый
Длина: 2200 мм.



Профиль DG-3 самоклеющийся

FGD-108 CR

Материал: ПВХ
Толщина стекла: 8 мм.
Цвет: прозрачный белый
Длина: 2200 мм.



УПЛОТНИТЕЛИ

Профиль DG-6 упор

FGD-87.1



Материал: алюминий
Отделка: анодировка
Длина: 2000 мм.



Профиль DG-7 боковой

FGD-87



Материал: алюминий
Отделка: полированный
Длина: 2000 мм.

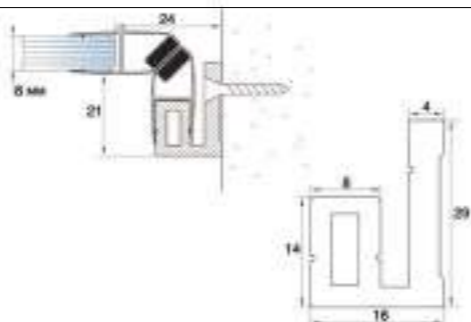

Профиль DG-1 магнитный, 135°

FGD-103 CL



Материал: ПВХ
Толщина стекла: 8 мм.
Цвет: прозрачный белый
Цвет магнита: белый
Длина: 2500 мм.

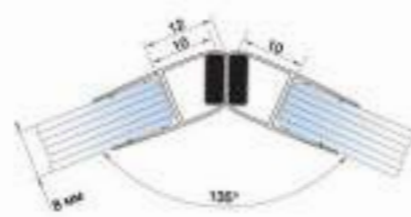

Профиль DG-2 магнитный, прямой

FGD-351 CL



Материал: ПВХ
Толщина стекла: 8 мм.
Цвет: прозрачный белый
Цвет магнита: белый
Длина: 2500 мм.

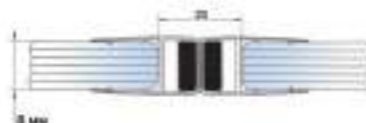

Профиль DG-3 магнитный, 90°/180°

FGD-105 CL



Материал: ПВХ
Толщина стекла: 8 мм.
Цвет: прозрачный белый
Цвет магнита: белый
Длина: 2200 / 2500 мм.

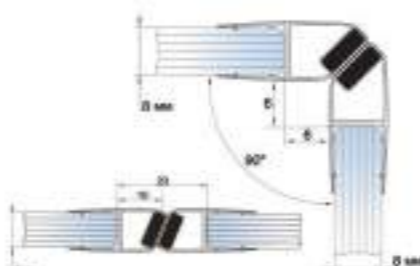

Профиль DG-4 магнитный, регулируемый

FGD-105.1 CL



Материал: ПВХ
Толщина стекла: 8 мм.
Цвет: прозрачный белый
Цвет магнита: белый
Длина: 2200 / 2500 мм.



ТРУБЫ

Труба 25

FGD-205



Материал: нержавеющая сталь
Отделка: матовая
Сечение: 25 мм.
Толщина: 1,5 мм.
Длина: 3000 мм.



Труба профильная 15x15

FGD-271.1



Материал: нержавеющая сталь
Отделка: полировка / черная матовая
Сечение: 15x15 мм.
Толщина: 1,0 мм.
Длина: 2000 мм.



Труба профильная 30x10

FGD-343

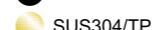
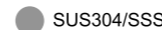

Материал: нержавеющая сталь
Отделка: полировка / черная матовая / золотая
Сечение: 30x10 мм.
Толщина: 1,5 мм.
Длина: 2000 мм.



Труба профильная 30x10

FGD-265



Материал: нержавеющая сталь
Отделка: полировка / черная матовая
Сечение: 30x10 мм.
Толщина: 1,5 мм.
Длина: 3000 мм.



РАЗДВИЖНЫЕ СИСТЕМЫ



Раздвижная система DG-S-3

FGD-266

SUS304/PSS

Комплектация

Крепление трека к стене.....	2 шт.
Ручка без отверстия (глухая).....	1 шт.
Направляющая двери.....	1 шт.
Трек 2000 мм.....	1 шт.
Стопор.....	2 шт.
Ролик.....	2 шт.



РАЗДВИЖНЫЕ СИСТЕМЫ

Раздвижная система DG-S-1

FGD-185

- SUS304/PSS
- SUS304/SSS
- SUS304/Black
- SUS304/TP

Комплектация

Крепление трека к стеклу.....	2 шт.
Ролик с креплением к стеклу.....	2 шт.
Соединитель трека.....	2 шт.
Держатель трека.....	2 шт.
Стопор на прямоугольный трек.....	2 шт.
Направляющая двери.....	1 шт.
Ручка без отверстия (глухая).....	1 шт.

Допустимые размеры двери

Макс. высота: 2200 мм.
Макс. ширина: 800 мм.
Макс. вес: 45 кг.



Винты с насечками

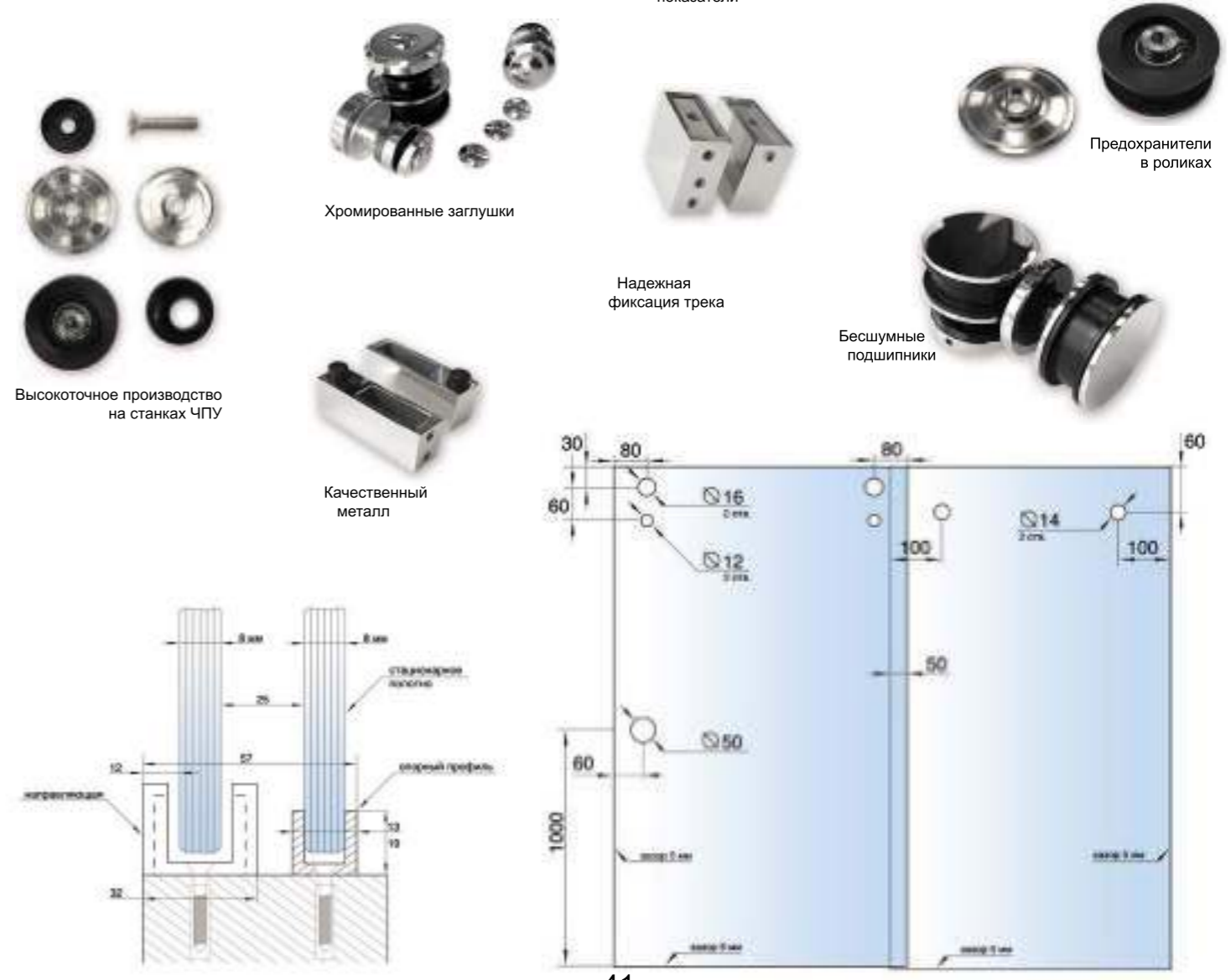
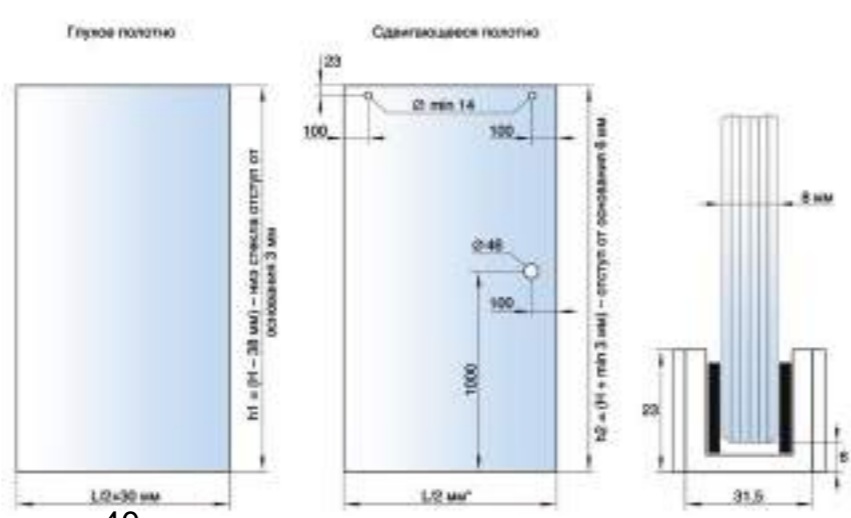
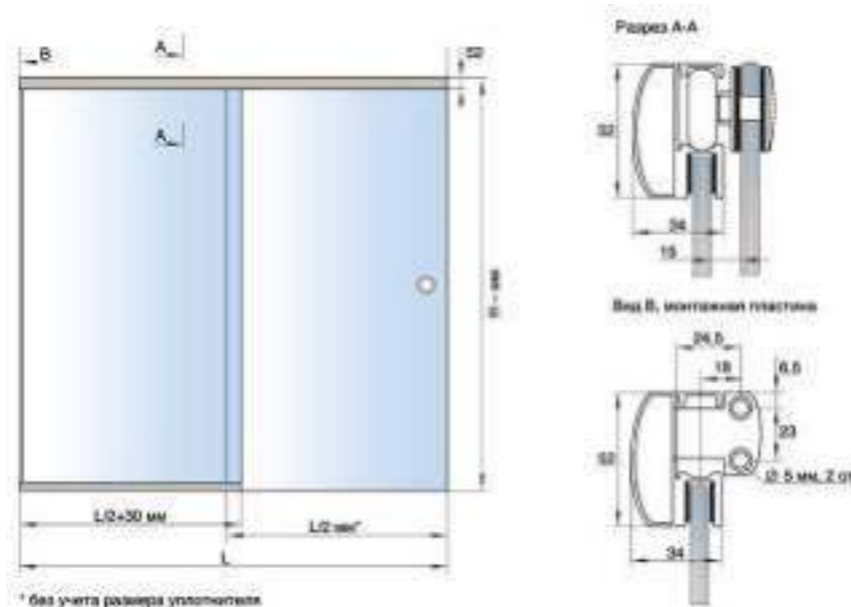

РАЗДВИЖНЫЕ СИСТЕМЫ



Раздвижная система DG-S-6 / Без ручки

FGD-185.1

● SUS304/PSS

Комплектация

Крепление трека к стеклу.....2 шт.
Ролик с креплением к стеклу.....2 шт.
Соединитель трека.....2 шт.
Держатель трека.....2 шт.
Стопор на прямоугольный трек.....2 шт.
Направляющая двери.....1 шт.

Допустимые размеры двери

Макс. высота: 2200 мм.
Макс. ширина: 800 мм.
Макс. вес: 45 кг.

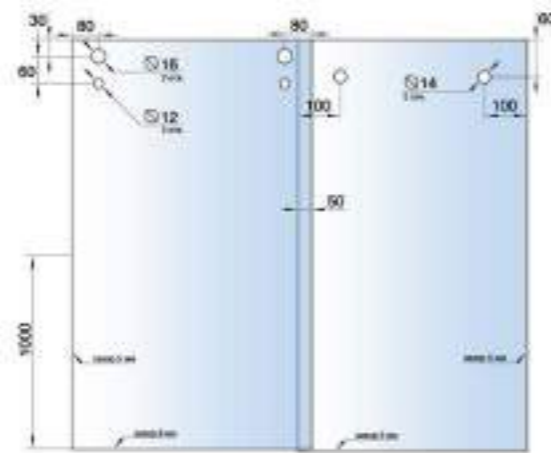
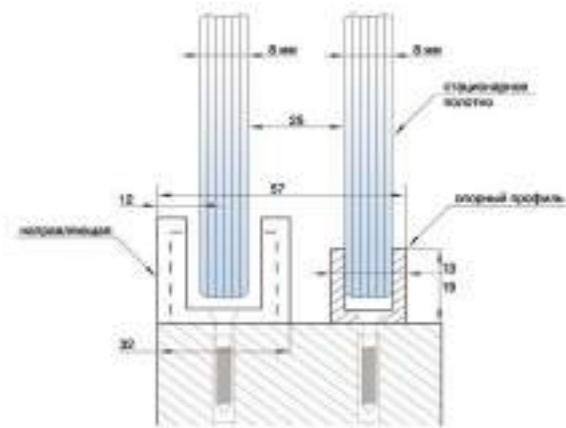

Раздвижная система DG-S-4 / Quattro

FGD-Q185

● SUS304/PSS

Комплектация

Крепление трека к стеклу.....2 шт.
Ролик с креплением к стеклу.....4 шт.
Соединитель трека.....2 шт.
Стопор на прямоугольный трек.....2 шт.
Направляющая двери.....1 шт.
Ручка без отверстия (глухая).....1 шт.

Допустимые размеры двери

Макс. высота: 2200 мм.
Макс. ширина: 800 мм.
Макс. вес: 45 кг.

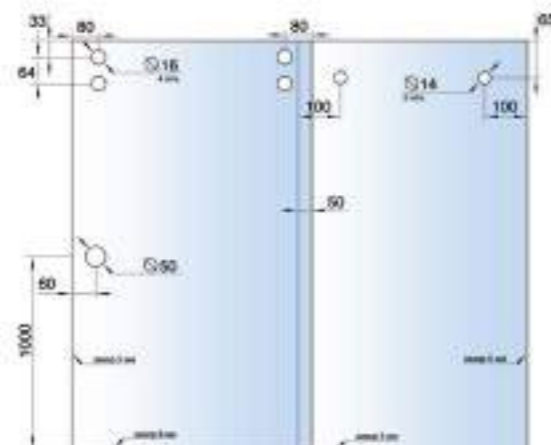
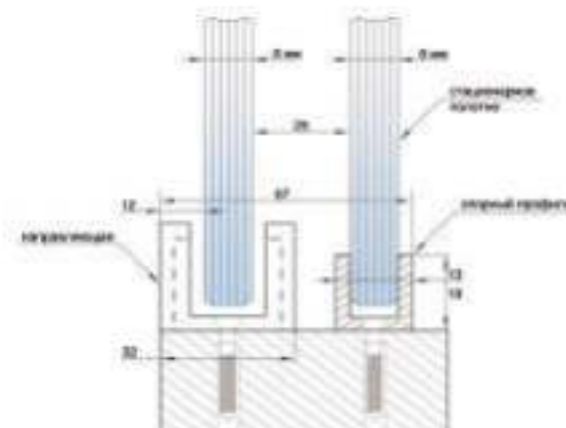

КОМПЛЕКТУЮЩИЕ ДЛЯ РАЗДВИЖНЫХ СИСТЕМ

Ручка knob DG-13

FGD-129

● SUS304/PSS
● SUS304/SSS



Толщина стекла: 8-10 мм.
Ø внешний: 58 мм.
Ø внутренний: 46 мм.

Ролик

FGD-186

● SUS304/PSS
● SUS304/SSS



Крепление трека к стеклу

FGD-187

● SUS304/PSS
● SUS304/SSS



Соединитель трека 90°

FGD-188

● SUS304/PSS
● SUS304/SSS
● SUS304/Black
● SUS304/TP



Соединитель трек-стена

FGD-189

● SUS304/PSS
● SUS304/SSS
● SUS304/Black
● SUS304/TP



Направляющая

FGD-190

● SUS304/PSS
● SUS304/SSS



Держатель трека

FGD-214

● SUS304/PSS
● SUS304/SSS



Направляющая двойная

FGD-291

● SUS304/PSS



Optimal

Оптимальный вариант доступной фурнитуры для стеклянных душевых перегородок, изготовленной с соблюдением всех обязательных стандартов качества производства и эксплуатации.

~ ~ ~

ПЕТЛИ

Петля OP-1 стена-стекло

FGD-57

ZN/CR



Материал: цинк
Отделка: хром
Толщина стекла: 8-10 мм.
Прокладка: силиконовый вкладыш
Вес двери: максимум 35 кг. на 2 петли
Открывание: в обе стороны
Автодоводчик: от 25°

Петля OP-1 стекло-стекло, 180°

FGD-63

ZN/CR

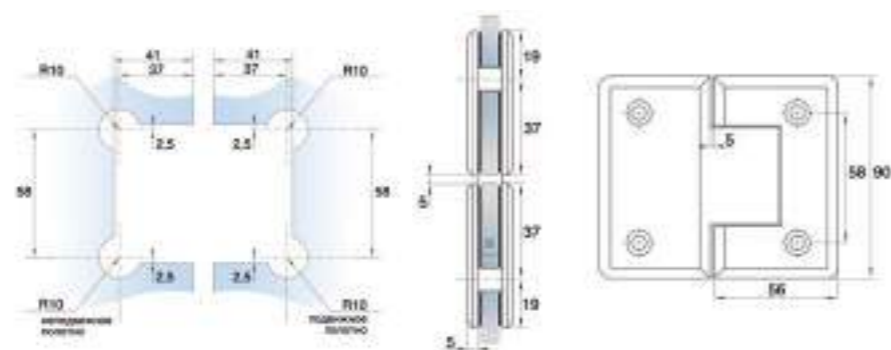

Материал: цинк
Отделка: хром
Толщина стекла: 8-10 мм.
Прокладка: силиконовый вкладыш
Вес двери: максимум 35 кг. на 2 петли
Открывание: в обе стороны
Автодоводчик: от 25°

Петля OP-2, стена-стекло

FGD-362

ZN/CR



Материал: цинк
Отделка: хром
Толщина стекла: 8-12 мм.
Прокладка: силиконовый вкладыш
Вес двери: максимум 35 кг. на 2 петли
Открывание: в одну сторону (внешнюю)

Петля не протекает, так как не требует реза уплотнителя

Петля OP-2, стекло-стекло, 135° / 180°

FGD-363

ZN/CR



Материал: цинк
Отделка: хром
Толщина стекла: 8-12 мм.
Прокладка: силиконовый вкладыш
Вес двери: максимум 35 кг. на 2 петли
Открывание: в одну сторону

Петля не протекает, так как не требует реза уплотнителя

КОННЕКТОРЫ

Петля OP-1 стекло-стекло, 90°

FGD-65

ZN/CR

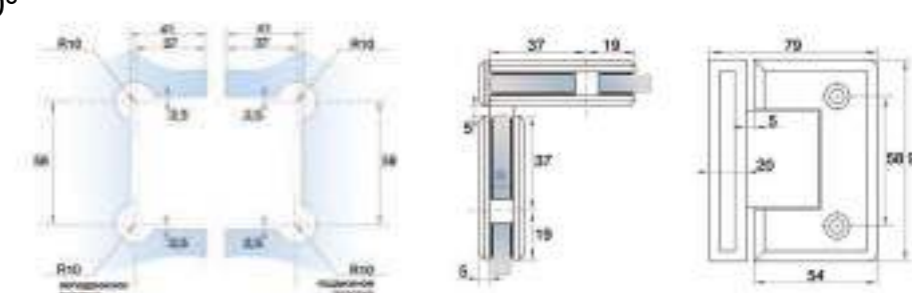

Материал: цинк
Отделка: хром
Толщина стекла: 8-10 мм.
Прокладка: силиконовый вкладыш
Вес двери: максимум 35 кг. на 2 петли
Открывание: в обе стороны
Автодоводчик: от 25°

Коннектор OP-1 пол-стена-стекло

FGD-142

ZN/CR



Материал: цинк
Отделка: хром
Толщина стекла: 8-10 мм.
Прокладка: силиконовый вкладыш

Коннектор OP-1 стена-стекло, 90°

FGD-143

ZN/CR



Материал: цинк
Отделка: хром
Толщина стекла: 8-10 мм.
Прокладка: силиконовый вкладыш

Коннектор OP-1 стекло-стекло, 90°

FGD-144

ZN/CR

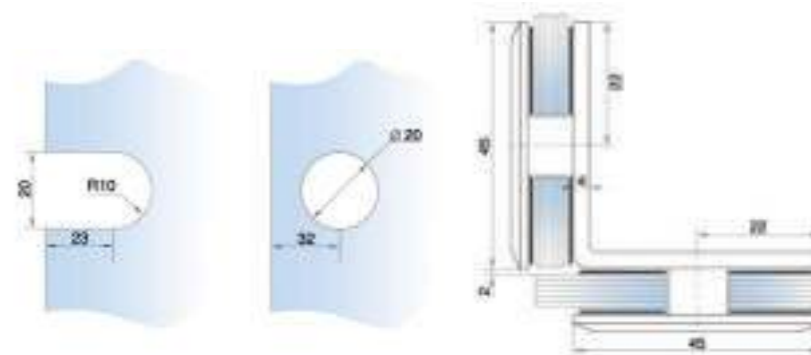

Материал: цинк
Отделка: хром
Толщина стекла: 8-10 мм.
Прокладка: силиконовый вкладыш

ТРУБЫ / СОЕДИНИТЕЛИ / ДЕРЖАТЕЛИ / РУЧКИ КНОБ

Труба

FGD-76

● SUS304/CR



Материал: нержавеющая сталь
Отделка: полировка
Сечение: 19 мм.
Толщина: 1,0 мм.
Длина: 3000 мм.

Труба профильная 30x10

FGD-201

● SUS304/PSS



Материал: нержавеющая сталь
Отделка: полировка
Сечение: 30x10 мм.
Толщина: 1,2 мм.
Длина: 2000 мм.

Соединитель труба-стена

FGD-79

● ZN/CR



∅ 19 мм.

Соединитель труба-труба

FGD-80

● ZN/CR



∅ 19 мм.

Держатель стекла сквозной

FGD-83

● ZN/CR



∅ 19 мм.

Держатель стекла торцевой

FGD-85

● ZN/CR



∅ 19 мм.

Ручка knob OP-2

FGD-118.1

● AL/CR



РАЗДВИЖНАЯ СИСТЕМА

Раздвижная система OP-S-1

FGD-185

● ZN/CR

Комплектация

- Крепление трека к стеклу.....2 шт.
- Ролик с креплением к стеклу.....2 шт.
- Соединитель трека.....2 шт.
- Держатель трека.....2 шт.
- Стопор на прямоугольный трек.....2 шт.
- Направляющая двери.....1 шт.
- Ручка без отверстия (глухая).....1 шт.

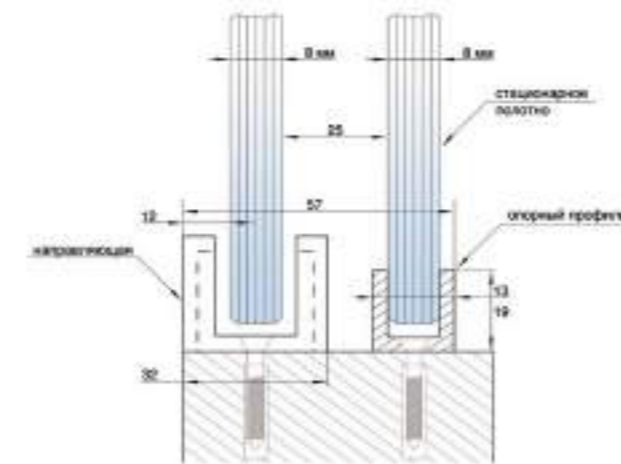

Допустимые размеры двери

- Макс. высота: 2200 мм.
- Макс. ширина: 800 мм.
- Макс. вес: 45 кг.

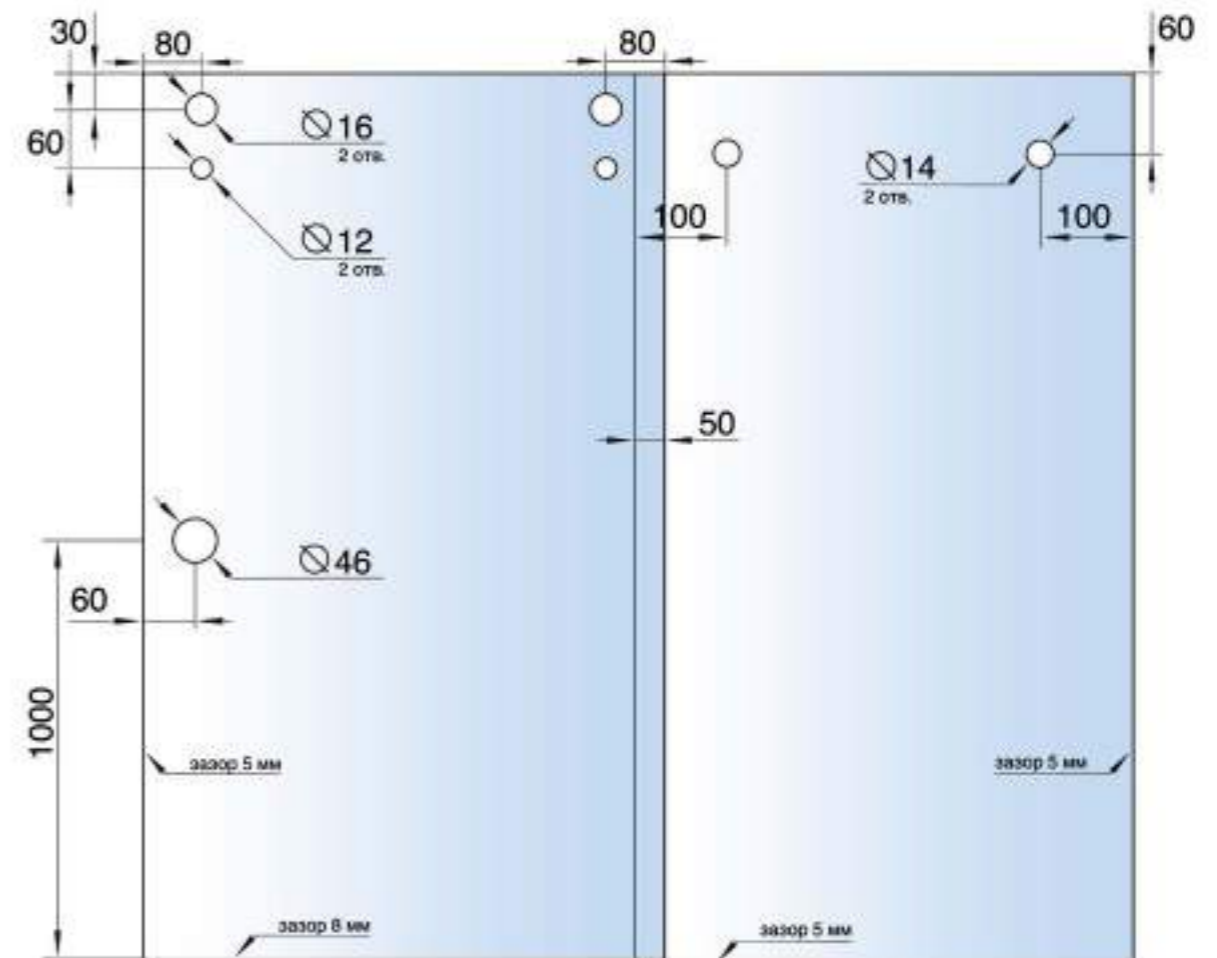

УПЛОТНИТЕЛИ

Профиль ОР-1 уплотнительный

FGD-88 CR

Материал: ПВХ
Толщина стекла: 8 мм.
Цвет: прозрачный синий
Длина: 2200 мм.



Профиль ОР-2 уплотнительный

FGD-89 CR

Материал: ПВХ
Толщина стекла: 8 мм.
Цвет: прозрачный синий
Длина: 2200 мм.

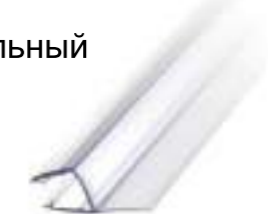

Профиль ОР-3 уплотнительный

FGD-90 CR

Материал: ПВХ
Толщина стекла: 8 мм.
Цвет: прозрачный синий
Длина: 2200 мм.



Профиль ОР-4 уплотнительный

FGD-91 CR

Материал: ПВХ
Толщина стекла: 8 мм.
Цвет: прозрачный синий
Длина: 2200 мм.



Профиль ОР-5 уплотнительный

FGD-92 CR

Материал: ПВХ
Толщина стекла: 8 мм.
Цвет: прозрачный синий
Длина: 2200 мм.



Профиль ОР-7 уплотнительный

FGD-94 CR

Материал: ПВХ
Толщина стекла: 8 мм.
Цвет: прозрачный синий
Длина: 2200 мм.



УПЛОТНИТЕЛИ

Профиль ОР-6 уплотнительный

FGD-98 CR

Материал: ПВХ
Толщина стекла: 8 мм.
Цвет: прозрачный синий
Длина: 2200 мм.



Профиль ОР-15 уплотнительный

FGD-213

Материал: ПВХ
Толщина стекла: 8 мм.
Цвет: прозрачный синий
Длина: 2200 мм.

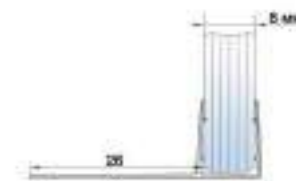

Профиль ОР-1 магнитный, 135°

FGD-103 CR

Материал: ПВХ
Толщина стекла: 8 мм.
Цвет: прозрачный синий
Цвет магнита: белый
Длина: 2200 мм.



Профиль ОР-3 магнитный, 90°/180°

FGD-105 CR

Материал: ПВХ
Толщина стекла: 8 мм.
Цвет: прозрачный синий
Цвет магнита: белый
Длина: 2200 мм.

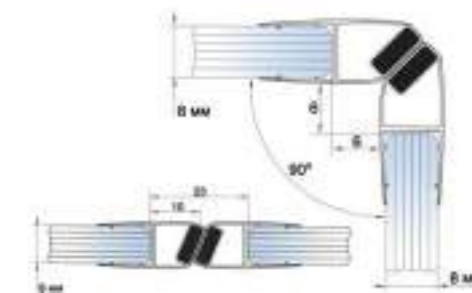

Профиль ОР-4 магнитный, 90°/180°

FGD-105.1 CR

Материал: ПВХ
Толщина стекла: 8 мм.
Цвет: прозрачный синий
Цвет магнита: белый
Длина: 2200 мм.



УПЛОТНИТЕЛИ

Профиль OP-2 уплотнительный

FGD-89 M/BL

●
Материал: ПВХ
Толщина стекла: 8 мм.
Цвет: матовый черный
Длина: 2200 мм.



Профиль OP-4 уплотнительный

FGD-91 M/BL

●
Материал: ПВХ
Толщина стекла: 8 мм.
Цвет: матовый черный
Длина: 2200 мм.



Профиль OP-7 уплотнительный

FGD-94 M/BL

●
Материал: ПВХ
Толщина стекла: 8 мм.
Цвет: матовый черный
Длина: 2200 мм.



Профиль OP-15 уплотнительный

FGD-213 M/BL

●
Материал: ПВХ
Толщина стекла: 8 мм.
Цвет: матовый черный
Длина: 2200 мм.



Профиль OP-3 магнитный, 90°/180°

FGD-105 M/BL

●
Материал: ПВХ
Толщина стекла: 8 мм.
Цвет: матовый черный
Цвет магнита: черный
Длина: 2200 мм.

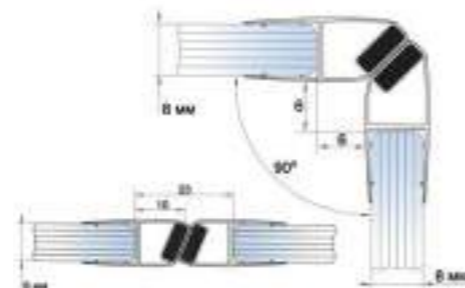
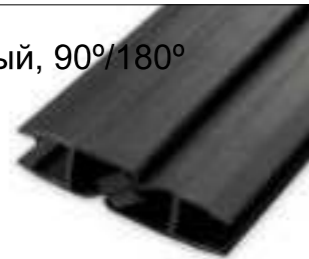

РУЧКИ СКОБЫ И ПОЛОТЕНЦЕДЕРЖАТЕЛИ

Ручка полотенцесушитель OP-1

FGD-319

● SUS304/PSS



●
Материал: нержавеющая сталь
Отделка: полировка
Толщина стекла: 8 мм.
Прокладка: силиконовый вкладыш

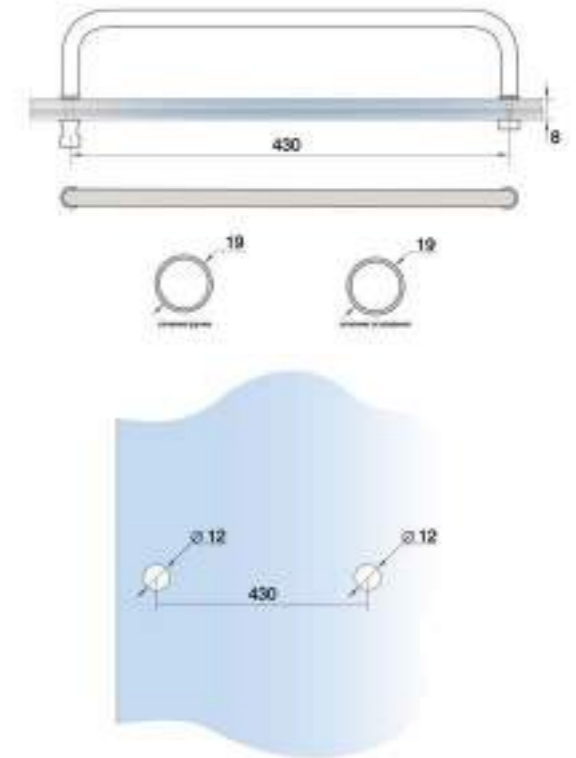

Ручка полотенцесушитель OP-2

FGD-320

● SUS304/PSS

● SUS304/SSS



●
Материал: нержавеющая сталь
Отделка: полировка / матовая
Толщина стекла: 8 мм.
Прокладка: силиконовый вкладыш

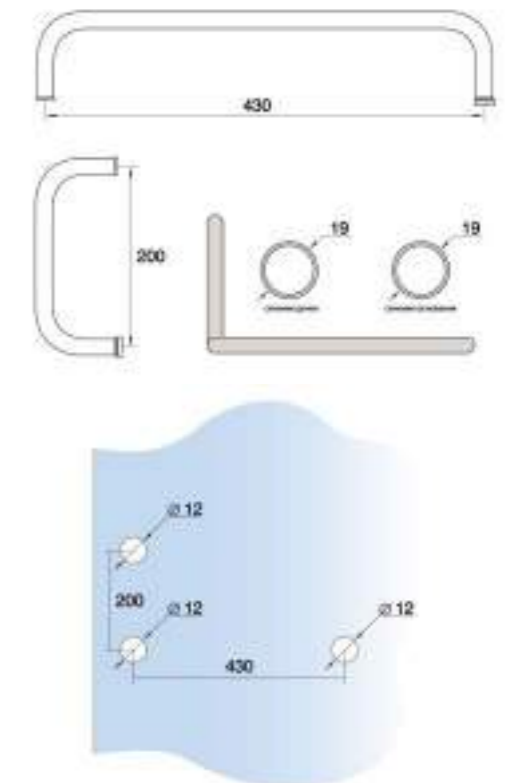



ФИТИНГИ

Фитинг нижний DG-P-1

FGD-167

- SUS304/PSS
- SUS304/SSS

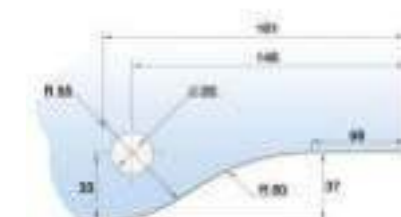
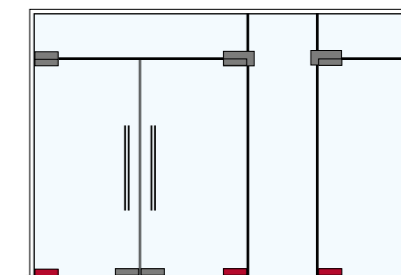

Материал: нержавеющая сталь
Отделка: полировка / матовая
Толщина стекла: 10-12 мм.
Макс. вес: 100 кг.
Макс. ширина: 1100 мм.

Фитинг верхний DG-P-1

FGD-168

- SUS304/PSS
- SUS304/SSS

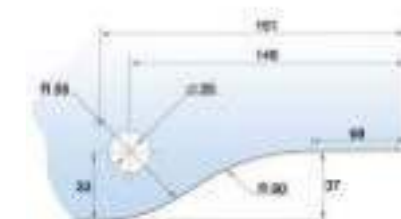
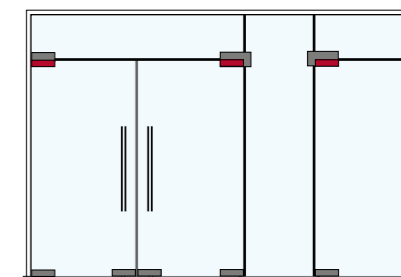

Материал: нержавеющая сталь
Отделка: полировка / матовая
Толщина стекла: 10-12 мм.
Макс. вес: 100 кг.
Макс. ширина: 1100 мм.

Фитинг угловой DG-P-1 соединительный с осью

FGD-169

- SUS304/PSS
- SUS304/SSS

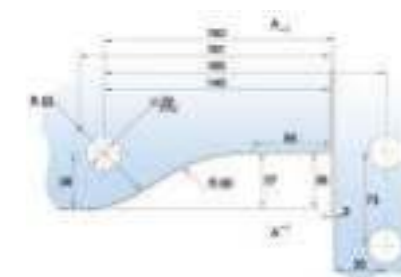
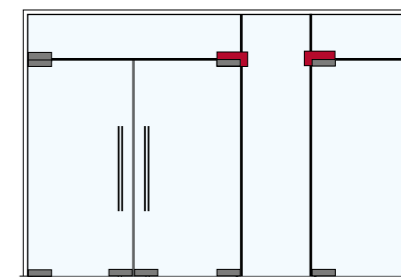

Материал: нержавеющая
Отделка: полировка / матовая
Толщина стекла: 10-12 мм.
Макс. вес: 100 кг.
Макс. ширина: 1100 мм.

ФУРНИТУРА ДЛЯ КОММЕРЧЕСКИХ ОБЪЕКТОВ И ОГРАЖДЕНИЙ

ФИТИНГИ

Фитинг угловой DG-P-1 большой

FGD-170

- SUS304/PSS
- SUS304/SSS

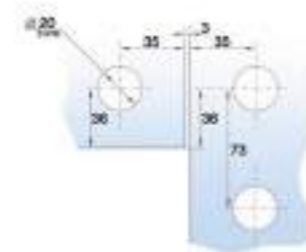
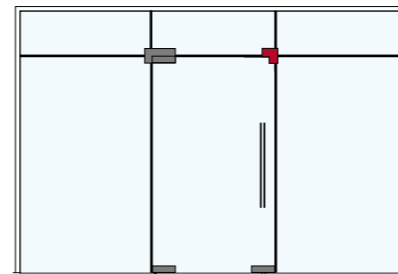

Материал: нержавеющая сталь
Отделка: полировка / матовая
Толщина стекла: 10-12 мм.

Фитинг на фрамугу DG-P-1 с осью и монтажной пластиной

FGD-171

- SUS304/PSS
- SUS304/SSS

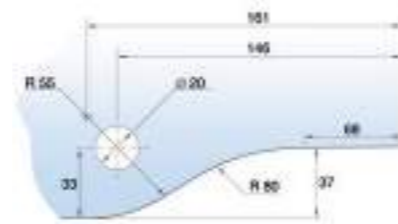

Материал: нержавеющая сталь
Отделка: полировка / матовая
Толщина стекла: 10-12 мм.

Нижний шарнир DG-P-1

FGD-172

- SUS304/PSS
- SUS304/SSS



Материал: нержавеющая сталь
Отделка: полировка / матовая

ДОВОДЧИКИ

Петля с доводчиком

FGD-192

- SUS304/PSS
- SUS304/SSS

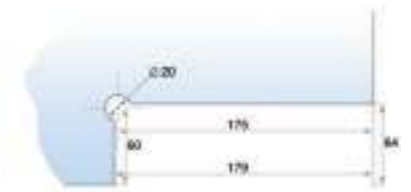
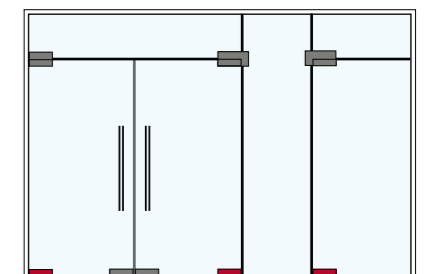

Материал: нержавеющая сталь
Отделка: полировка / матовая
Толщина стекла: 10-12 мм.
Макс. вес: 100 кг.
Макс. угол открывания: 90°.
Макс. ширина двери: 1100 мм.
Двухзонная регулировка скорости и доведения.

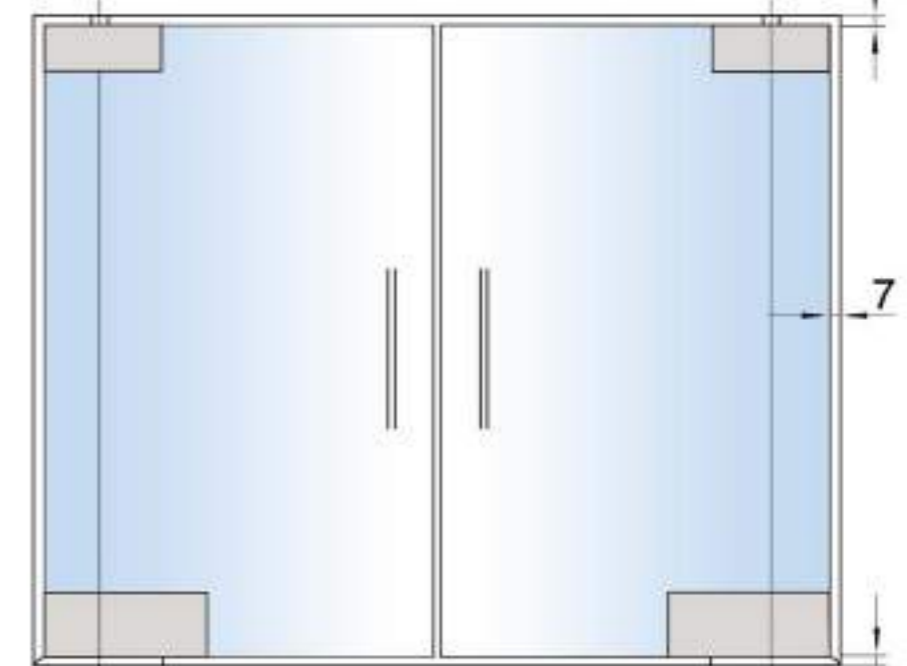

Верхняя ось DG-P-1

FGD-173

- SUS304/PSS
- SUS304/SSS



Материал: нержавеющая сталь
Отделка: полировка / матовая

ДОВОДЧИКИ

Доводчик напольный

FGD-178

- SUS304/PSS
- SUS304/SSS



Материал: Нержавеющая сталь и чугун
Отделка: полировка / матовая
Макс. вес: 100 кг.
Макс. угол открывания: 116°
Угол фиксации: 90°
Макс. ширина двери: 1100 мм.

Температура эксплуатации: до - 40°
Имеется регулировка усилия открывания
и угла притвора.

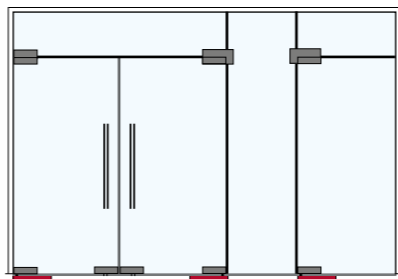

Скрытый напольный доводчик, устанавливается непосредственно в пол. Он обеспечивает плавное и практически бесшумное движение створок дверей маятниковых или с притвором. Достаточно просто начать ее закрывать, а остальное доводчик сделает за вас. Доводчик устанавливается в металлический короб, размеры которого:

длина - 307 мм,
ширина - 108 мм,
высота - 40 мм.

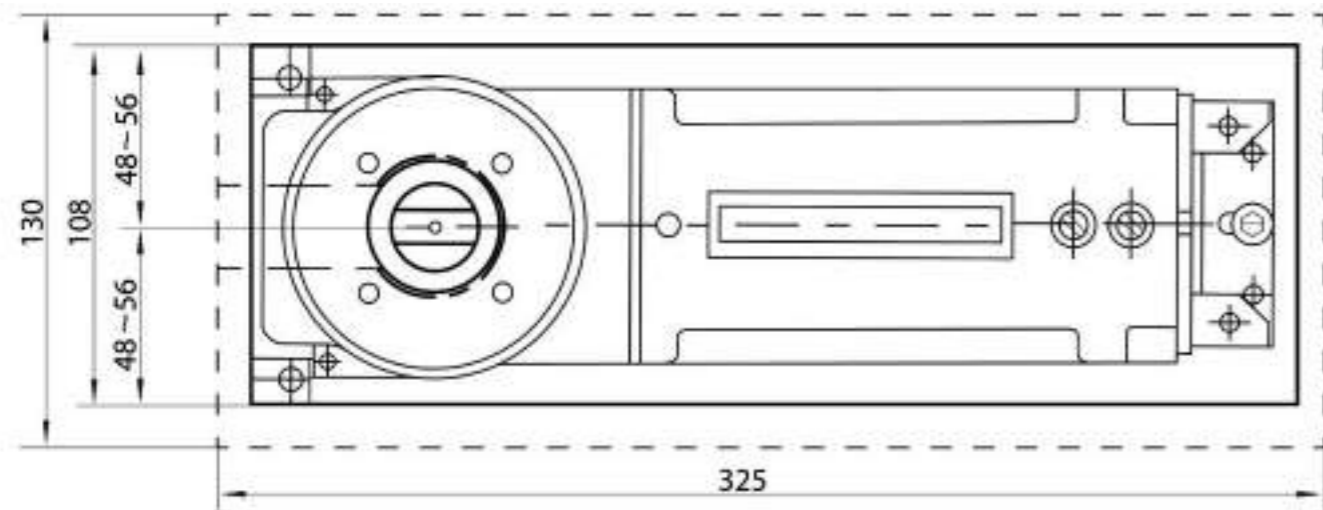

ЗАМКИ

Замок с круглым ригелем

FGD-179

- SUS304/PSS
- SUS304/SSS



Материал: нержавеющая сталь
Отделка: полировка / матовая
Толщина стекла: 10-12 мм.

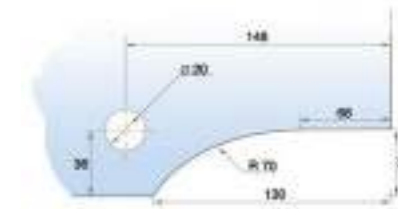
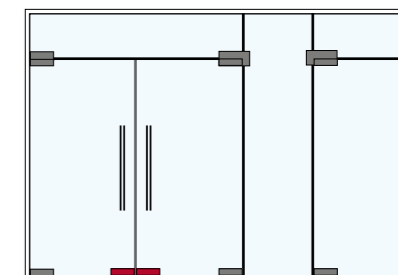

Замок с ответной частью на стену ключ/ключ

FGD-182

- SUS304/SSS



Материал: нержавеющая сталь
Отделка: матовая
Толщина стекла: 10-12 мм.

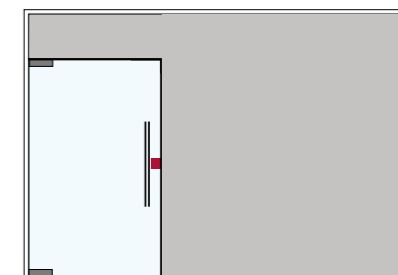

Замок с нажимной ручкой ключ/защелка

FGD-184

- SUS304/PSS
- SUS304/SSS



Материал: нержавеющая сталь
Отделка: полировка / матовая
Толщина стекла: 10-12 мм.

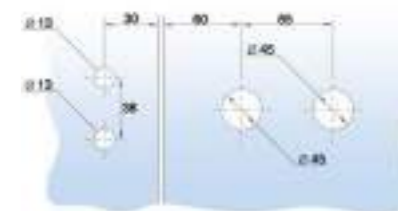
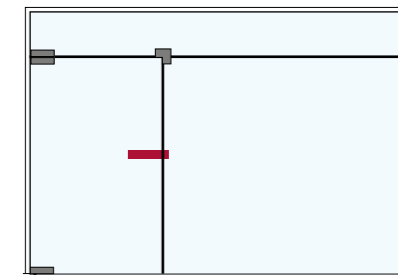

ЗАМКИ

Замок зажимной ключ/ключ

FGD-180

SUS304/SSS

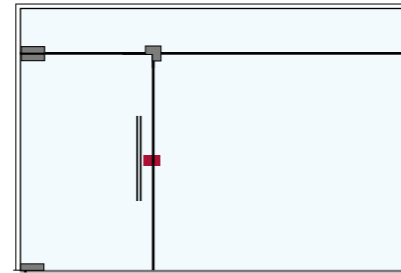

Материал: нержавеющая сталь
Отделка: матовая
Толщина стекла: 10-12 мм.

Замок зажимной ключ/защелка

FGD-183

SUS304/SSS

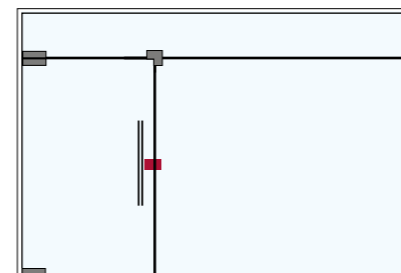

Материал: нержавеющая сталь
Отделка: матовая
Толщина стекла: 10-12 мм.

Замок зажимной с круглым ригелем ключ/ключ

FGD-195

SUS304/SSS

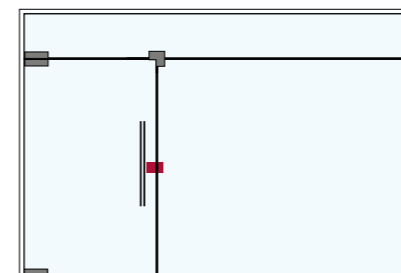

Материал: нержавеющая сталь
Отделка: матовая
Толщина стекла: 10-12 мм.

ПРОФИЛЬ ЗАЖИМНОЙ 40 / УПЛОТНИТЕЛЬ

Профиль зажимной DG-P-2 в сборе

FGD-227.1

SUS304/PSS
SUS304/SSS

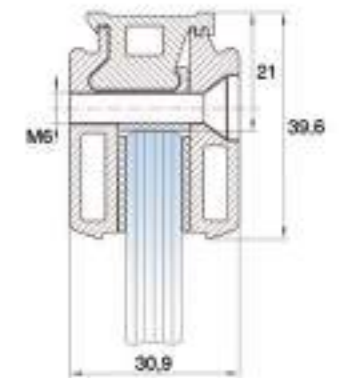

Толщина стекла: 10-12 мм.
Материал профиля: алюминий
Материал крышки: алюминий
Отделка крышки: полировка / браширование
Высота планки зажимного профиля: 40 мм.
Длина хлыста: 3 метра.

В конструкцию зажимного профиля входят:

Направляющая планка из алюминиевого профиля;
Прижимные клипсы с уплотнителем (9 шт);
Набор зажимных винтов;
Крышка декоративная (2 шт).

Профиль зажимной DG-P-1 в сборе

FGD-227

SUS304/PSS
SUS304/SSS

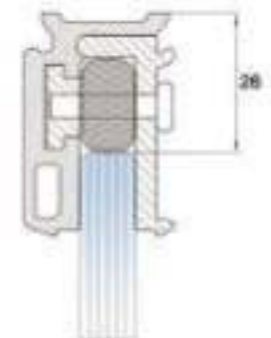

Толщина стекла: 10-12 мм.
Материал профиля: алюминий
Материал крышки: алюминий
Отделка крышки: полировка / браширование
Высота планки зажимного профиля: 40 мм.
Длина хлыста: 3 метра.

В конструкцию зажимного профиля входят:

Направляющая планка из алюминиевого профиля;
Подвижная планка;
Винты;
Прокладки паронитовые;
Набор зажимных винтов;
Крышка декоративная (2 шт).

Профиль DG-4 самоклеющийся

FGD-102 CR

○

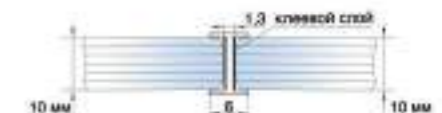

Материал: ПВХ
Толщина стекла: 8 мм.
Цвет: прозрачный белый
Длина: 3000 мм.

РУЧКИ

Ручка DG-P-1 32x450

FGD-257

- SUS304/PSS
- SUS304/SSS

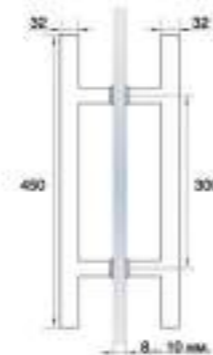

Материал: нержавеющая сталь
Отделка: полировка / матовая
Толщина стекла: 8-10 мм.

Ручка DG-P-1 32x800

FGD-196

- SUS304/PSS
- SUS304/SSS

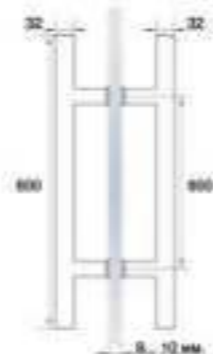

Материал: нержавеющая сталь
Отделка: полировка / матовая
Толщина стекла: 8-10 мм.

Ручка DG-P-1 32x1000

FGD-197

- SUS304/SSS

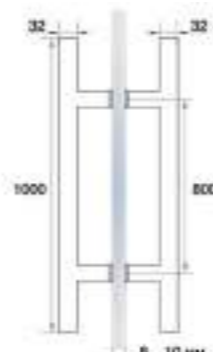
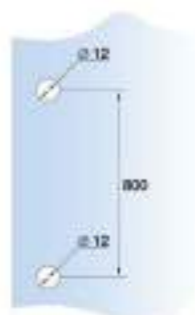

Материал: нержавеющая сталь
Отделка: полировка / матовая
Толщина стекла: 8-10 мм.

РУЧКИ

Ручка DG-P-1 ключ/ключ 35x1500

FGD-198

- SUS304/SSS

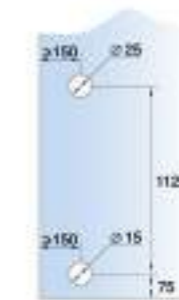

Материал: нержавеющая сталь
Отделка: матовая
Толщина стекла: 8-10 мм.

Ручка DG-P-1 ключ/защелка 35x1500

FGD-199

- SUS304/SSS

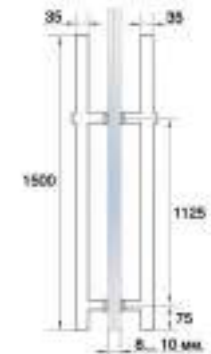

Материал: нержавеющая сталь
Отделка: матовая
Толщина стекла: 8-10 мм.

Ручка DG-P-1 прямоугольная 1200x25x38

FGD-200

- SUS304/SSS

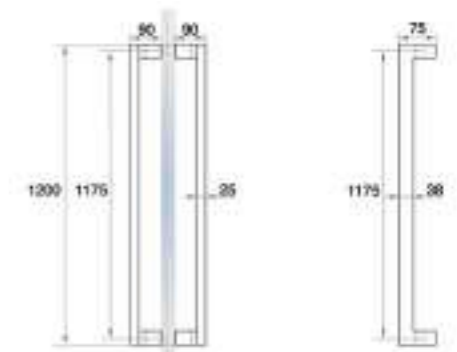

Материал: нержавеющая сталь
Отделка: матовая
Толщина стекла: 8-10 мм.

ЗАЖИМНОЙ ПРОФИЛЬ 100 / СТОЙКИ

Стойка для напольного ограждения

FGD-280

● SUS304/PSS

Толщина стекла: 12 мм.
Макс. высота ограждения: 1200 мм.

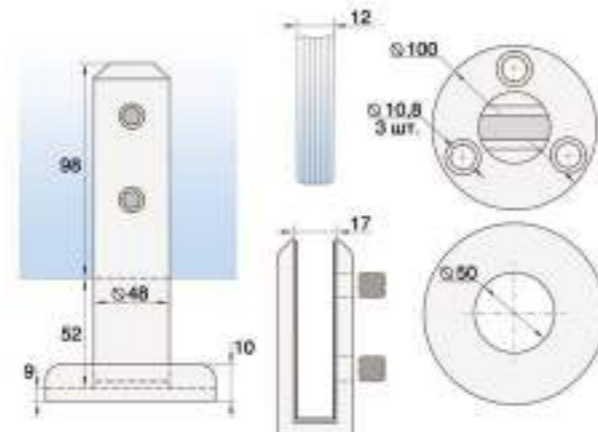

Зажимной профиль
для стеклянных ограждений

FGD-350

● AL/анодировка

Толщина стекла: 10/12/16/20 мм.
Макс. высота ограждения: 1500 мм.
Длина профиля: 6000 мм.

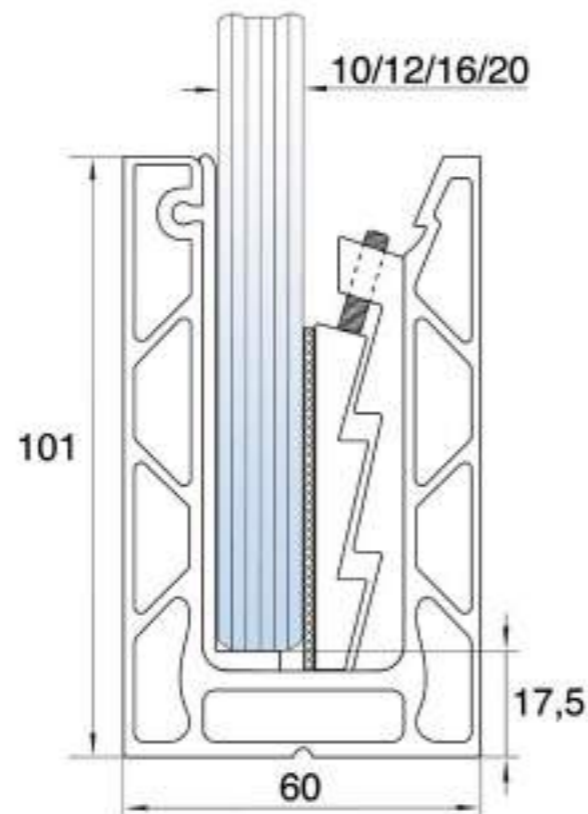

Торцевая крышка

FGD-350.1

● AL/анодировка



ФУРНИТУРА ДЛЯ МЕЖКОМНАТНЫХ ДВЕРЕЙ

ДВЕРНЫЕ КОРОБКИ / ЗАМКИ / ПЕТЛИ

Комплект дверной коробки DG-1, L-образный

FGD-262 AL

● AL/анодировка

2 хлыста: 2300 мм.
1 хлыст: 1400 мм.
Уплотнитель: 6 пог. м.
Соединительные уголки: 4 шт.

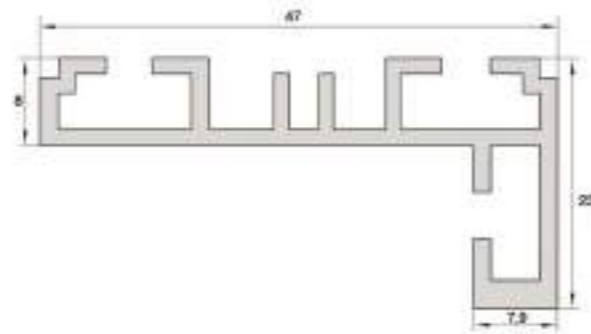

Комплект дверной коробки DG-2, Z-образный

FGD-263 AL

● AL/анодировка

2 хлыста: 2300 мм.
1 хлыст: 1400 мм.
Уплотнитель: 6 пог. м.
Соединительные уголки: 4 шт.

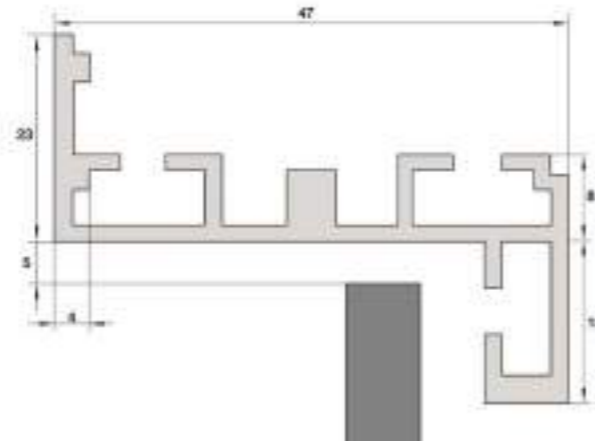

Замок с нажимной ручкой и притвором DG-3

FGD-314 AL

● AL/анодировка

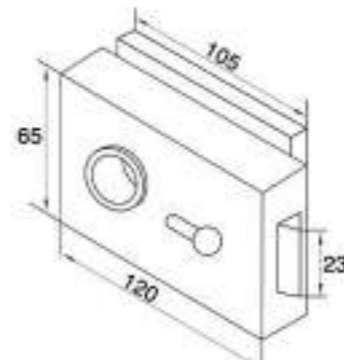
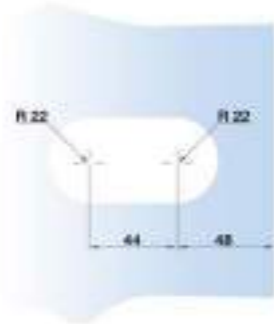

Боковая петля на коробку DG-3

FGD-315 AL

● AL/анодировка

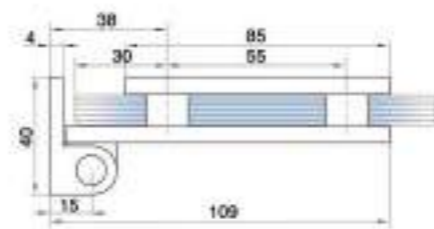

РАЗДВИЖНЫЕ СИСТЕМЫ

Раздвижная система DG-S-2

FGD-224

● SUS304/PSS
● SUS304/SSS

В комплекте:

Крепление трека к стеклу (без зенковки): 4 шт.
Направляющая двери: 1 шт.
Каретка без зенковки: 2 шт.
Стопор Правый: 1 шт.
Стопор Левый: 1 шт.
Заглушка: 2 шт.
Ручка: 1 шт.

Расчет расстояния между креплениями трека исходя из веса двери

< 80 кг.: макс. 1/2 ШД
80-120 кг.: макс. 1/3 ШД
120-150 кг.: макс. 1/4 ШД

$X = (\text{ШД} - 360)/2 = \text{макс. ШД}/2$
 $Y = (\text{ШЭ} - 360)/2 = \text{макс. ШД}/2$

ШФ - ширина фрамуги
ШЭ - ширина бокового экрана
ШД - ширина двери

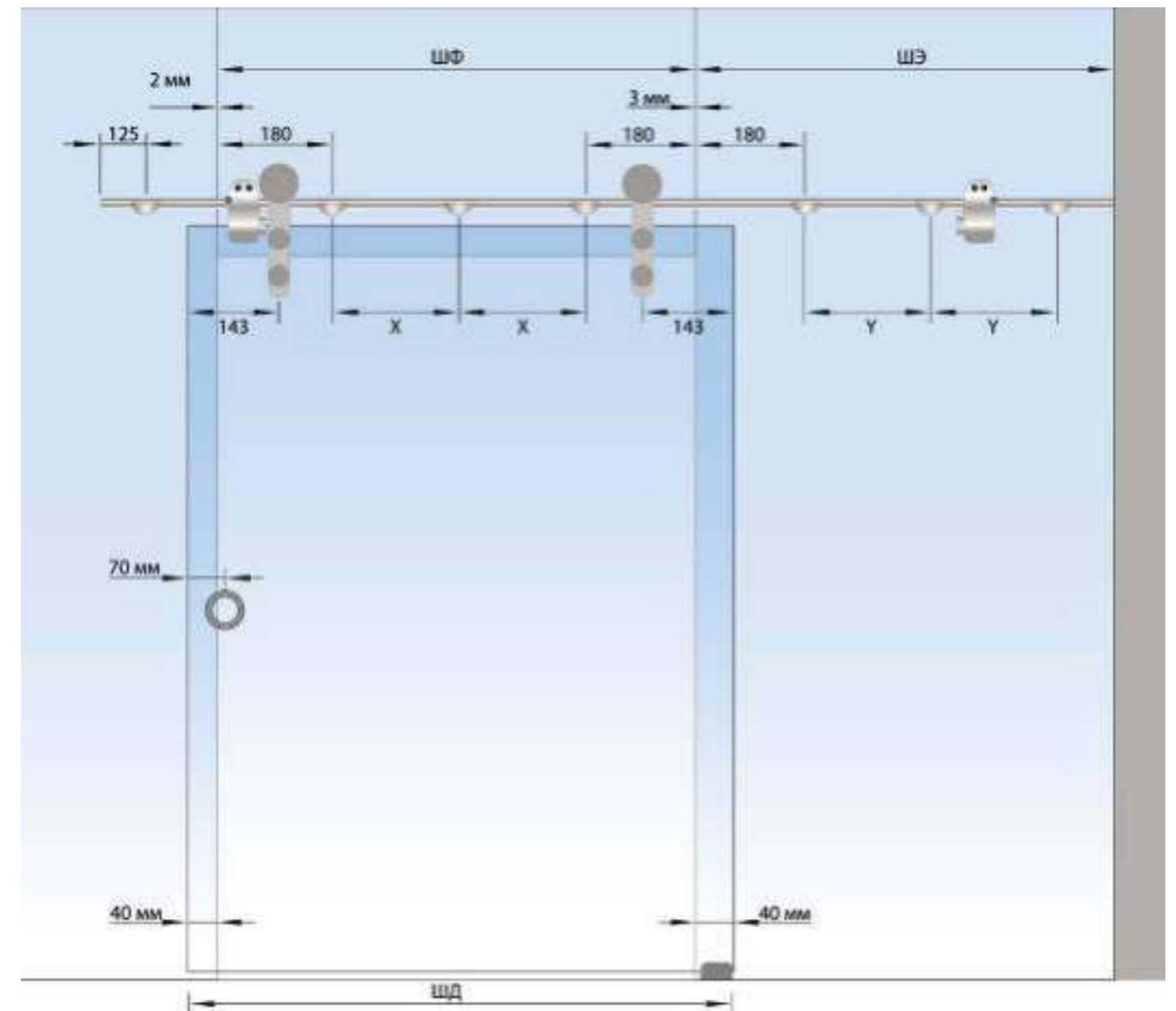

РАЗДВИЖНЫЕ СИСТЕМЫ

Комплект межкомнатной раздвижной системы DG-S-5

FGD-303 AL

● AL/анодировка

Максимальный вес двери: 80 кг.
Толщина стекла: 8-10 мм.
Длина: 2000 мм.
Ширина двери \geq 750 мм.

Плавное закрытие при помощи доводчика.
Не требует монтажных вырезов в стекле.

В комплекте:

Профиль: 1 шт.
Каретка: 2 шт.
Торцевые заглушки: 2 шт.
Крышка декоративная: 1 шт.
Стопор Левый: 1 шт.
Стопор Правый: 1 шт.

Можно укомплектовать доводчиками! FGD-303.1

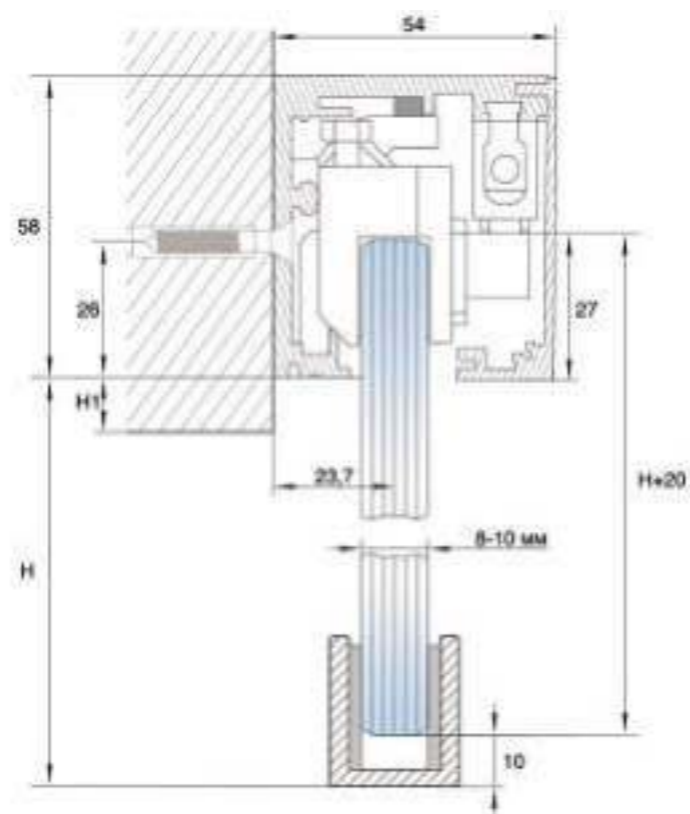

ФУРНИТУРА ДЛЯ СТЕКЛЯННЫХ КОЗЫРЬКОВ И НАВЕСОВ

РУТЕЛИ И ВАНТЫ

ДЛЯ ЗАМЕТОК

Рутель. Крепление тяги к стене

FGD-193

● SUS304/SSS



Толщина стекла: 10-12 мм.
Тип соединения: стена-рутель
Макс. вес: 100 кг.

Рутель. Крепление тяги к стеклу

FGD-194

● SUS304/SSS



Толщина стекла: 10-12 мм.
Тип соединения: стена-рутель
Макс. вес: 100 кг.

Рутель. Крепление стекла к стене

FGD-210

● SUS304/SSS



Толщина стекла: 10-12 мм.
Тип соединения: стена-рутель
Макс. вес: 100 кг.

Вант. Тяга для стеклянного козырька

FGD-212

● SUS304/SSS



Длина: 2000 мм.



ДЛЯ ЗАМЕТОК



WWW.DOMINIGLASSCENTRE.COM

zakaz@dominiglasscentre.com

8 800 234 15 84

МОСКВА

Офис: ул. Иловайская, 3. стр. 1

Склад: ул. Иловайская, 3. стр. 1

САНКТ-ПЕТЕРБУРГ

Офис: ул. Швецова, 41 лит. А, 403

Склад: ул. Швецова, 41 лит. А, 221

РОСТОВ-НА-ДОНУ

Офис: ул. 1-й Конной Армии, 15 «В»

Склад: пер. Энергетиков, 5

ЕКАТЕРИНБУРГ

Офис: ул. Студенческая, 11, офис 406

Склад: ул. Студенческая, 11, офис 101